



WASCHRAUMLÖSUNGEN
FÜR DIE GASTRONOMIE



INHALTSVERZEICHNIS

Was uns wichtig ist	4
Den Gastronomen im Blick	6
Gesehen bei...	8

PRODUKTEMPFEHLUNGEN:

WASCHRAUM	10
Seifenspender	12
Papierhandtuchspender	16
Rollenhandtuchspender	18
Händetrockner	20
Abfallbehälter	30

PRODUKTEMPFEHLUNGEN:

EINBAUMONTAGE	32
Seifenspender	34
Papierhandtuchspender	38
Händetrockner	40
Abfallbehälter	42

PRODUKTEMPFEHLUNGEN:

WC-KABINE	44
WC-Papierspender	46
Hygieneabfallbehälter	50
Hygienebeutelspender	51
WC-Bürstenhalter	52

PRODUKTEMPFEHLUNGEN:

GASTRAUM, THEKE UND KÜCHE	54
Desinfektionsmittelspender und Flächendesinfektion	56

PRODUKTEMPFEHLUNGEN:

ZUSATZAUSSTATTUNG	66
Duftspender	68
Kleiderhaken	72
WC-Sitzreiniger	73

ALLGEMEINES

Händetrockner im Vergleich	27
Händetrocknerbilanz	28
Vergleichsrechner Händetrockner	29
Hände richtig desinfizieren	61
Produktübersicht	76
Montagehinweise: Allgemeine Tipps	81
Montagehinweise	82
Unsere Einkaufskonditionen Unsere AGB	84 86
Der Kontakt zu uns	88

WAS UNS WICHTIG IST

Die AIR-WOLF DNA



MADE IN GERMANY

Unglaublich, aber mit nur einem Händetrockner im Sortiment fing im letzten Jahrhundert alles an. Heute, über 40 Jahre später, wird die erfolgreiche AIR-WOLF-Geschichte mit weit über 1.500 Artikeln und Kunden in ganz Europa Tag für Tag weitergeschrieben.

Unsere Produkte verrichten ihre Arbeit dabei in unterschiedlichen Branchen — von Gastronomie, Hotellerie, Bildungswesen, Behörden bis hin zu Schwimmbädern, Bürogebäuden und Krankenhäusern.

Die hohe Qualität war für uns schon immer der entscheidende Erfolgsfaktor für zufriedene Kunden und langfristiges Denken. Denn schon früh haben wir erkannt, dass bei der Entscheidung für Produktionsstätten in Deutschland und Europa kein Weg vorbeiführt.

Und trotz jeder Menge „Made in Germany“ in unseren Artikeln werden Sie beim Preis-/Leistungsverhältnis positiv überrascht sein.



SERVICE UND PERSÖNLICHE BERATUNG

Auch Beratung und Service sind bei AIR-WOLF „Made in Germany“.

Bei AIR-WOLF gibt es keine anonyme Hotline mit Wartezeit, sondern Sie haben sofort einen kompetenten und geschulten Ansprechpartner am Ohr. Dieser unterstützt Sie bei der Planung Ihres Hygienekonzeptes oder der Vorbereitung zu einem Bauvorhaben.

Schnelle Reaktionszeiten sind auch bei Angebot und Bestellung selbstverständlich. In der Regel haben sie die gewünschten Unterlagen nach maximal 24 Stunden.

Dabei versuchen wir Ihnen nicht das teuerste Produkt anzubieten, sondern jenes, das Ihren Wünschen und Anforderungen am besten entspricht.

Zufriedene Kunden wertschätzen diese Beratungsqualität mit langjähriger Zusammenarbeit und Treue.



FREIE WAHL DER VERBRAUCHSGÜTER

Alle Spendersysteme von AIR-WOLF sind für freie Befüllung ausgelegt.

Als Kunde sind Sie somit unabhängig und müssen sich nicht an teure und langfristige Verträge binden. Diese kommen meist bei Einweg- oder Kartuschensystemen zum Einsatz und sollten gründlich geprüft werden, denn die Spender werden häufig sehr günstig angeboten oder sogar verschenkt. Die Folgekosten für die Verbrauchsgüter sind aber meist um so höher.

Spätestens jetzt sollte man hellwach sein. Bitte rechnen Sie die komplette Laufzeit des Verbrauchsgütervertrages durch. Sie werden überrascht sein, wie teuer solch eine Rechnung oft werden kann.

Unsere Empfehlung lautet daher: Vergleichen Sie alle Systeme gründlich und entscheiden Sie sich dann nach wirtschaftlichen, qualitativen und vor allem flexiblen Aspekten.



NACHHALTIGKEIT & UMWELT

Der gesellschaftlich gestiegenen Nachfrage zu nachhaltig produzierten Gütern tragen wir schon seit jeher Rechnung.

Bei dieser Denkweise setzen wir auf langlebigen Edelstahl, der zu 99% recycelt werden kann und bei der Produktentwicklung auf hohe Qualität, Funktionalität, geringe CO₂-Belastung und die Reduzierung von Serviceintervallen.

So können wir einen Beitrag zur Müllvermeidung leisten und die Umwelt (und Ihren Geldbeutel) nachhaltig entlasten.

Gerade bei der Händetrocknung sprechen wir beim Thema CO₂ und Ressourcenschonung eine klare Empfehlung zum elektrischen Händetrockner aus.



ZUVERLÄSSIGE LANGLEBIGKEIT

Hygieneartikel für Wasch- und WC-Räume gehören zu den Ausrüstungsgegenständen eines Unternehmens, mit denen man sich während der Einsatzzeit möglichst wenig befassen möchte. Fragt man Hausmeister, Facilitypersonal oder Eigentümer, sollen die Objekte einfach zuverlässig funktionieren und dabei ein stimmiges Design bieten – das klingt logisch.

Die passende Lösung erfordert vom Unternehmen im Vorfeld eine genaue Sondierung des Marktes und der eigenen Nutzungssituation. Denn in Schulen, Hallenbädern oder in der Gastronomie sind völlig andere Qualitätsmerkmale gefragt als in Büroetagen oder Arztpraxen. Ausführliche Informationen hierzu bekommen Sie natürlich von unseren qualifizierten Beratungsteams.

Generell sind AIR-WOLF-Hygieneartikel höchst funktional und zu 95% aus robustem Edelstahl gefertigt. Die Vorteile gegenüber Spendern aus Kunststoff liegen auf der Hand: hygienisch, vandalensicher, gut zu reinigen, ohne Weichmacher und natürlich recyclebar, um ein paar sehr wichtige Eigenschaften von Edelstahlsystemen zu nennen.

Mit AIR-WOLF-Artikeln sind Sie immer auf der sicheren Seite. Sie erwerben ein Produkt, das mit geringstmöglichem Serviceaufwand lange Jahre treue Dienste leisten wird.

DEN GASTRONOMEN IM BLICK

Wir nehmen das Thema Gastronomiebetrieb genauer unter die Lupe

Ein hoher Hygienestandard ist in jeder guten Küche unabdingbar – nicht nur bei der Zubereitung von Speisen – sondern auch im gesamten Restaurant. Das Sprichwort „An der Toilette erkennt man die Küche“ trifft es genau.

Dabei sollen die eingesetzten Hygieneartikel, möglichst ohne Störungen, jeden Tag funktionieren, in der Anschaffung und

Unterhalt wirtschaftlich sein und den Personalaufwand dafür auf ein Minimum reduzieren - schließlich liegt Ihr Fokus in der Herstellung von kulinarischen Erlebnissen.

Auf folgende Themen rund um die Hygiene sollten Sie als Gastronom daher unbedingt ein Auge haben:

GESAMTKOSTEN IM AUGE BEHALTEN

Die größten Kostenfaktoren eines funktionierenden Waschrums sind die laufenden Kosten, wie zum Beispiel die Papierhandtücher. Anfangs spricht man von Kleinstbeträgen, doch am Jahresende kommt das böse Erwachen. Um auch hier transparent und flexibel agieren zu können, empfehlen wir eine vertragsfreie Einkaufspolitik. Oftmals hören sich Vertragsangebote und deren Serviceleistungen im ersten Schritt recht verlockend an, doch das hat meist einen Haken. Vertragslaufzeiten über mehrere Jahre enthalten beispielsweise verbindliche Abnahmepflichten oder Preisdynamiken, die nicht mal annähernd an marktüblichen Beschaffungspreisen orientiert sind.

AIR-WOLF möchte die Entscheidung gerne Ihnen überlassen, wo Sie Seife, Desinfektionsmittel oder Papierhandtücher auf dem freien Markt erwerben möchten – auf Wunsch auch gerne bei uns.

PREIS/LEISTUNG DER PRODUKTE

Die von uns empfohlenen Artikel bestehen zu 95% aus Edelstahl und untermauern den von uns geforderten Qualitätsstandard. Der Preisvergleich zu herkömmlichen Kunststoffprodukten ist daher eher unrealistisch, wenn man die Vandalismussicherheit und die Lebenserwartung beider Varianten berücksichtigt. Kunststoffspender sind wesentlich instabiler, gehen in der Regel auch früher kaputt oder werden durch Reinigungsmittel angegriffen. Ein notwendiger, frühzeitiger Austausch kann die Folge sein.

Aus diesem Grund sollte bei der Wahl immer die Langlebigkeit des Spenders eine größere Rolle spielen. Unter diesen Gesichtspunkten stellt die Serie „Alpha“ ein Highlight unseres Sortiments dar - Edelstahl und hohe Funktionalität zu einem mehr als fairen Preis.

ERSATZTEIL-SERVICE

Beim Kauf eines technischen Produktes sind Sie als Kunde daran interessiert, einen hochwertigen und möglichst langfristig funktionierenden Artikel zu erwerben. Doch auch bei höchster Qualität geht gelegentlich ein Bestandteil kaputt oder büßt zumindest seine vollständige Funktionalität ein. Nicht immer ist dann ein Neukauf erforderlich. Häufig reicht auch der Tausch eines nur kleinen Gerätebestandteils, wenn z. B. die Pumpe an ihr Lebensende gekommen ist oder durch ein zu aggressives Mittel in Mitleidenschaft gezogen wurde. Zum gegenwärtigen Zeitpunkt gibt es keine gesetzliche Ersatzteilgarantie, welche einen Hersteller dazu verpflichtet, Ersatzteile für seine Produkte anzubieten. Wir halten für Sie, im Bedarfsfall, Ersatzteile weit über die Gewährleistungspflicht bereit.

ERWEITERTE GARANTIE 24 + 12

Speziell für unsere Gastronomiekunden gewähren wir eine erweiterte Qualitäts-Garantie von 36 Monaten auf die hier empfohlenen Produkte. Dies soll Ihnen die Sicherheit geben, sich auf Ihre AIR-WOLF-Produkte voll und ganz verlassen zu können.

Zusätzlich zu Funktionsstörungen bei überdurchschnittlicher Nutzung gilt dies im Besonderen für Schäden durch Vandalismus, der auch vor der Gastronomie nicht Halt macht.

AUFWAND FÜR DEN SERVICE EINSPAREN

Entlasten Sie Mitarbeiter, die sich um die Ver- und Entsorgung der Hygiene kümmern. Durch den Einsatz der hier empfohlenen Produkte setzen Sie Ressourcen (Geld und Personal) für andere Bereiche Ihres Unternehmens frei.

Dies fängt beim richtigen Füllvolumen des Seifenspenders an und hört bei der korrekten Montage des WC-Bürstenhalters auf.

Und wo immer möglich, sprechen wir aus ökonomischen und ökologischen Gesichtspunkten eine klare Empfehlung für elektrische Händetrockner aus. Sie werden sich wundern, wie schnell sich die Anschaffungskosten der Händetrockner amortisieren. Sie sparen wertvolle Zeit und Geld, die für regelmäßige Füllgutbeschaffung, Lagerung, Bestückung der Spender, Entsorgung gebrauchter Papiertücher sowie für den erhöhten Reinigungsaufwand anfallen.

DAS IDEALE PRODUKT

Schon bei der Auswahl der Produkte fällt die finale Entscheidung über die Folgekosten in WC- und Waschräumen.

Oft wird vergessen, dass nicht alle Spender für jeden Einsatzort geeignet sind – Stichwort: potenzielle Anwenderfehler, Vandalismus oder sogar Diebstahl. Das hat zur Folge, dass Sie Ihren Hygienepflichten als Gastronom nicht nachkommen können und Gäste verärgert werden.

Nutzen Sie die Empfehlungen dieser Konzeptbroschüre, in der Sie auf das umfangreiche Knowhow aus jahrzehntelanger Zusammenarbeit mit der Gastronomie zurückgreifen können.

Die Formel für den idealen Hygieneartikel:

Service + Preis/Leistung x Qualität = Zuverlässigkeit



GESEHEN BEI...

Kunden

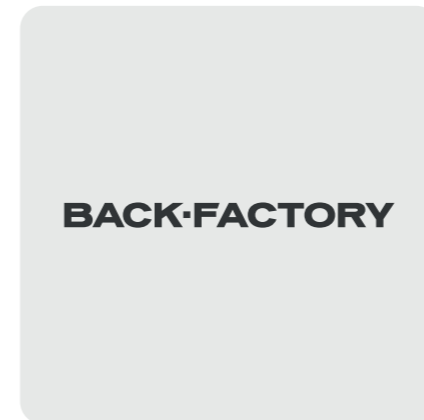

PRODUKTEMPFEHLUNGEN WASCHRAUM



SEIFENSPENDER



Unsere Spender der Serie Alpha bringen speziell in der Gastronomie Funktionalität und Design zusammen. Ihre abgerundeten Formen ohne Schmutzkanten lassen sich von außen und innen problemlos reinigen. Sowohl die kompakte 0,5 Liter (Sensor) als auch die 0,8 Liter-Variante eignen sich ideal für Einbaumaßnahmen mit wenig Platz. Trotzdem haben wir den Fokus auf ausreichendes Füllvolumen nicht außer Acht gelassen. Bei sehr starker Nutzerfrequenz empfiehlt sich hier die 1,2 Liter Lösung.

Art. 20-692



Art. 20-694

Art. 20-696

SEIFENSPENDER, SERIE ALPHA, 0,8 LITER

- nachfüllbarer 0,8 Liter Kunststoff-Behälter
- frei befüllbar mit Flüssigseifen, Händewaschlotionen und Desinfektionsmitteln - nur halogenfreie Füllmittel verwenden
- Bedienung durch Drücken auf den Edelstahl-Druckknopf
- Befüllung von oben durch Entriegeln und Herabklappen des Gehäuses
- Innenbehälter mit Pumpe zur Befüllung oder Reinigung entnehmbar
- Seifenpumpe aus Kunststoff am tiefsten Punkt, sodass eine mögliche Verkeimung der Befüllung durch regelmäßige, vollständige Entleerung vermieden werden kann
- Dosiermenge ca. 1,3 ml/Hub
- abgerundete Oberseite gegen das Ablegen von Gegenständen
- mit Füllstandsanzeige und Einheitsschloss
- Vier-Punkt-Befestigung, für Aufputzmontage

205 x 102 x 124 mm

Edelstahl gebürstet

Art. 20-692

Edelstahl weiß beschichtet

Art. 20-696

Edelstahl mattschwarz beschichtet

Art. 20-694

Klein und platzsparend

Keine Vertragsbindung beim Füllgut

Ein Schlüssel für alle Spender der Serie



Bedienung durch Drücken auf den Edelstahl-Druckknopf.



Gehäuse nach vorne geöffnet. Befüllung direkt im Spender möglich oder durch Herausnehmen des Nachfüllbehälters.

SEIFENSPENDER, SERIE ALPHA, 1,2 LITER

- nachfüllbarer 1,2 Liter Kunststoff-Behälter
- frei befüllbar mit Flüssigseifen, Händewaschlotionen und Desinfektionsmitteln - nur halogenfreie Füllmittel verwenden
- Bedienung durch Drücken auf den Edelstahl-Druckknopf
- Befüllung von oben durch Entriegeln und Herabklappen des Gehäuses
- Innenbehälter mit Pumpe zur Befüllung oder Reinigung entnehmbar
- Seifenpumpe aus Kunststoff am tiefsten Punkt, sodass eine mögliche Verkeimung der Befüllung durch regelmäßige, vollständige Entleerung vermieden werden kann
- Dosiermenge ca. 1,3 ml/Hub
- abgerundete Oberseite gegen das Ablegen von Gegenständen
- mit Füllstandsanzeige und Einheitsschloss
- Vier-Punkt-Befestigung, für Aufputzmontage

289 x 102 x 124 mm

Edelstahl gebürstet

Art. 60-142

Edelstahl weiß beschichtet

Art. 60-146

Edelstahl mattschwarz beschichtet

Art. 60-144

Art. 60-142



Art. 60-144

Art. 60-146

Großes Füllvolumen für hohe Nutzerfrequenz und weniger Nachfüll-Service

Geeignete Seifen und Lotionen finden Sie unter www.air-wolf.de



Art. 60-200

Art. 60-201

Art. 60-202

Kontaktlose Bedienung durch Infrarotsensor

Austauschbare Pumpe



Der Abstand zwischen Waschtisch und Unterkante Spender muss mindestens 250 mm betragen.



Art. 42-723

SEIFEN- UND DESINFIZIENSMITTELSPENDER MIT SENSOR, SERIE ALPHA, 0,5 LITER

- frei befüllbar mit 0,5 L Händewaschlotion oder Desinfektionsmittel - nur halogenfreie Füllmittel verwenden
- Pumpe für Händedesinfektionsmittel geeignet
- Innenbehälter und Pumpeinheit austauschbar
- Befüllung von oben direkt im Spender selbst oder durch Entnahme des Nachfüllbehälters für Befüllung außerhalb des Spenders
- automatische Auslösung durch Infrarotsensor
- Dosiermenge ca. 0,8-1,1 ml / Hub
- mit Einheitsschloss und Füllstandsanzeige
- Pumpe am tiefsten Punkt, so dass eine mögliche Verkeimung durch regelmäßige, vollständige Entleerung vermieden werden kann
- netzunabhängig, batteriebetrieben mit vier 1,5 Volt Batterien (nicht im Lieferumfang enthalten)
- Vier-Punkt-Befestigung
- inklusive Befestigungsmaterial und Schlüssel
- für Aufputzmontage

226 x 100 x 114 mm
Abstand Spenderunterkante bis Waschtisch: min. 250 mm

Edelstahl gebürstet

Art. 60-200

Edelstahl weiß beschichtet

Art. 60-202

Edelstahl mattschwarz beschichtet

Art. 60-201

DAZU: BATTERIENSET FÜR SPENDER MIT SENSOR

- Alkaline-Batterien AA Mignon LR6
- 1,5 Volt, 1.300 mAh

6 Stück

Art. 42-723



PAPIERHANDTUCHSPENDER



Das einheitliche Design zieht sich durch die ganze Serie Alpha und macht selbstverständlich beim Papierhandtuchspender nicht Halt. Mit einer überdurchschnittlichen Fassungskapazität von bis zu 600 Blatt und einem massiven Gehäuse aus Edelstahl ist dieser Papierhandtuchspender seinen Preis wert. Er ist für alle gängigen Papierfaltungen geeignet.



Art. 60-110

Art. 60-112

Art. 60-111

PAPIERHANDTUCHSPENDER, SERIE ALPHA, 600 TÜCHER

- frei befüllbar mit ca. 600 Papierhandtüchern in handelsüblicher C- oder V-Falzung
- Befüllung von vorne durch Herabklappen des Gehäuses
- mit Anti-Stau-Vorrichtung
- abgerundete Oberseite gegen das Ablegen von Gegenständen
- mit Füllstandsanzeige und Einheitsschloss
- Vier-Punkt-Befestigung, für Aufputzmontage

333 x 265 x 141 mm

Edelstahl gebürstet
Art. 60-111

Edelstahl weiß beschichtet
Art. 60-112

Edelstahl mattschwarz beschichtet
Art. 60-110

Anti-Stau-Vorrichtung für sparsame und leichte Einzelblattentnahme

Frei befüllbar mit 600 Papierhandtüchern in C-, V- oder Interfold-Falzung

Interfold-Adapter optional

Passende Papierhandtücher finden Sie unter www.air-wolf.de

DAZU: ADAPTER FÜR INTERFOLD PAPIERHANDTÜCHER

- Adapter zur Verwendung von Papierhandtüchern mit Interfold-Falzung in Papiertuchspendern der Serie Alpha

51 x 253 x 130 mm

Adapter für Interfold-Papierhandtücher
Art. 61-102



Art. 61-102



1. Spender aufschließen und Gehäuse nach vorne öffnen.



2. Papierhandtücher locker einlegen.



3. Nach korrekter Positionierung der Papierhandtücher Spender schließen.



4. Papier herausziehen.

§ TECHNISCHE REGELN FÜR ARBEITSSTÄTTEN (ASR A4.1)

§ 5.4 (2) „Toilettenräume müssen mit Handwaschgelegenheiten (Handwaschbecken mit fließendem Wasser und geschlossenem Wasserabflusssystem) gemäß Tabelle 2

und Abfallbehältern ausgestattet sein. In Toilettenräumen müssen Mittel zum Reinigen (z.B. Seife in Seifenspendern) und Trocknen der Hände (z.B. Einmalhandtücher, Textilhandtuchautomaten oder Warmlufttrockner) bereitgestellt werden. Darüber hinaus sind bei Bedarf Warmwasser und Kleiderhaken bereitzustellen.“

ROLLENHANDTUCHSPENDER

Unser Rollenhandtuchspender Alpha punktet mit einer automatisch schneidenden Mechanik. Verzichten Sie auf unnötige Ausfälle durch leere Batterien oder kostspielige Installationen an das Stromnetz. Der Benutzer entnimmt ausschließlich blattweise das Papier. Dabei sparen Sie nicht nur Geld, sondern reduzieren erheblich Verbrauch und Abfall. Die Umwelt dankt es Ihnen.



Art. 60-151

Art. 60-152

Art. 60-153

SELBSTSCHNEIDENDER ROLLENHANDTUCHSPENDER, SERIE ALPHA

- schneidet die Handtuchrolle automatisch in einzelne Handtücher
- frei befüllbar mit Handtuchrollen mit Außenabwicklung
- Befüllung durch Herabklappen des Gehäuses
- seitlicher Drehknopf zum manuellen Nachführen des Papiers bei Verstopfung
- mechanischer Spenderbetrieb ohne Batterien
- mit Einheitsschloss
- inklusive Befestigungsmaterial
- Vier-Punkt-Befestigung, für Aufputzmontage

383 x 306 x 236 mm

Blattgröße: L x B:

240 x 210 mm

Handtuchrollendurchmesser:

max. 210 mm

Edelstahl gebürstet

Art. 60-152

Edelstahl weiß beschichtet

Art. 60-153

Edelstahl mattschwarz beschichtet

Art. 60-151

Senkt den Papierverbrauch

Ohne Batterien und Stromanschluss

Schneidet die Handtuchrolle automatisch in einzelne Handtücher

Geeignete Handtuchrollen finden Sie unter www.air-wolf.de



Gehäuse nach unten herabklappen und neue Handtuchrolle einlegen.



Drehknopf betätigen, um Papier an die Entnahme-Öffnung zu führen.



Papierabriss erfolgt automatisch.



Schneidewerk ist im Gehäuse und nicht an der Rückwand befestigt. Dadurch wird das Einlegen des Papiers erleichtert.

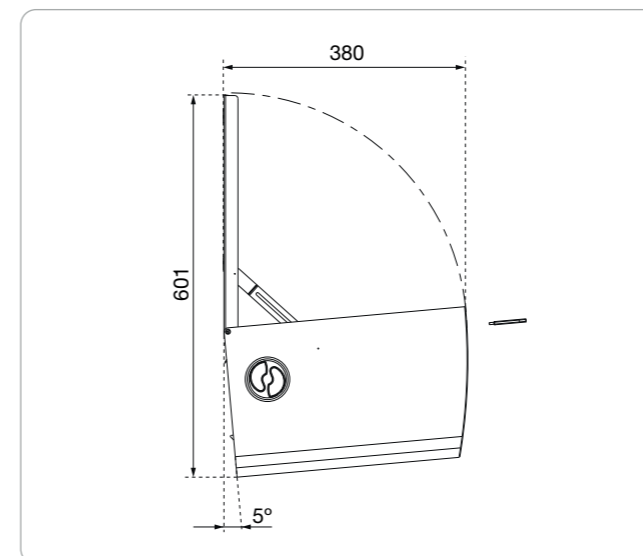

Technische Zeichnung.



HÄNDETROCKNER



Die Händetrockner unserer Serie C decken sich mit dem Design der Serie Alpha und sind daher nicht nur formschön, sondern auch eine technische Meisterleistung. So viel zuverlässige Technik im kompakten Format, bietet Ihren Planungen im Waschraum sehr viel Spielraum. Ob hinter einem Spiegel oder Aufputz montiert, die Serie C ist und bleibt ein Platzwunder.



WARMLUFT-HÄNDETROCKNER AIR-WOLF SERIE C

- mit einstellbarem Infrarot-Sensor
- Motor- und Heizleistung einstellbar
- für Montage hinter Spiegel geeignet

Edelstahl gebürstet

Art. 10-086 (C 86)

Edelstahl weiß beschichtet

Art. 10-085 (C 85)

Edelstahl schwarz beschichtet

Art. 10-087 (C 87)

Maße und Farben der Serie C sind auf die Produkte der Serie Alpha abgestimmt.

Für Montage hinter Spiegel geeignet

Trocknungsdauer ca. 10 -15 Sekunden

Wartungsfrei

i MAYO KLINIK STUDIE: KEINE UNTERSCHIEDE BZGL. DER ENTFERNUNG VON BAKTERIEN

In einer Studie der Mayo Klinik, Minnesota (USA), wird festgestellt, dass zwischen den vier üblichen Händetrocknungssystemen „keine signifikanten Unterschiede bezüglich des Entfernens von Bakterien von gewaschenen Händen“ bestehen.

©2012 Mayo Foundation for Medical Education and Research • Mayo Clin Proc. 2012;87(8):791-798

i ZITAT KRINKO, S.1198 (ROBERT-KOCH-INSTITUT)

Allerdings war nach vorher durchgeführter Händedesinfektion keine erhöhte Translokation durch Heißlufttrockner nachweisbar [228, 229].

228. Matthews J, Newsom S (1987) Hot air electric hand driers compared with paper towels for potential spread of airborne bacteria. J Hosp Infect 9(1):85-88
229. Meers P, Leong K (1989) Hot-air hand driers. J Hosp Infect 14(2):169-171

TECHNISCHE DATEN

Bedienung	automatisch durch einstellbaren Infrarot-Sensor	Betriebsgeräusch	74 ± 3 Dezibel bei 1 Meter
Laufzeit	bis ca. 1 Sekunde nach Wegnehmen der Hände, maximal 60 Sekunden nach Einschalten	Motorumdrehungen	22.000 bis 29.000 Umdrehungen pro Minute
Gehäusematerial	Edelstahl	Motortyp	Universalmotor
Gehäusestärke	1,2 mm	Grundplatte	Stahl, verzinkt
Gehäuseoberfläche	Edelstahl gebürstet, Edelstahl weiß beschichtet oder Edelstahl schwarz beschichtet	Sensoreinstellung	100 bis 230 mm nach Luftauslass; Standard 170 mm ± 20 mm
Maße H x B x T	268 x 153 x 100 mm	Schutzklasse	Schutzklasse I
Effektive Luftleistung	60 bis 74 Kubikmeter pro Stunde	IP-Schutzart	IP 24
Luftgeschwindigkeit	342 bis 414 Stundenkilometer	Motorsicherung	Thermosicherung 95 Grad Celsius
Lufttemperatur	55 Grad Celsius (100 mm nach Luftauslass, bei 25 Grad Celsius Raumtemperatur)	Heizelementsicherung	Thermosicherung 85 Grad Celsius
Händetrocknungsdauer	ca. 10 bis 15 Sekunden	Befestigung	Vier-Punkt-Befestigung
Leistung Motor	325 bis 500 Watt (einstellbar)	Gewicht	3,3 Kilogramm
Leistung Heizelement	90 bis 300 Watt (einstellbar)	Diebstahlsicherung	Spezialgehäuseschrauben
Gesamtleistung	415 bis 800 Watt (einstellbar)	Montage	Aufputz, Stromanschluss verdeckt an Unterputzdose oder mit flexiblem Kabel
Stromstärke	2,35 bis 3,3 Ampère	Empf. Montagehöhe	1.200 mm (Unterkante bis Boden)
Spannung	220 bis 240 Volt	Prüfzeichen	CE, GS, EMV, LVD, RoHS, UL
Frequenz	50 / 60 Hertz		



Der große Bruder der Serie C nennt sich Serie M. Dieser Händetrockner meistert auch den größten Ansturm am Waschplatz. Mit seiner schnellen Trocknung gehört er zu den schnellsten in unserem Sortiment. Nun auch mit HEPA-Filter erhältlich.

DAZU: HEPA-FILTER SET, SERIE M

- passend zu Händetrocknern der Serie M
- bestehend aus Edelstahlhalterung und HEPA-Filterbaugruppe
- HEPA-Filter auch separat erhältlich ist, falls eine Halterung bereits vorhanden ist
- zur Filterung von Bakterien, Feinstaub und Gerüchen
- Edelstahlhalterung zur Befestigung an der Unterseite des Geräts
- Austausch des Filters sollte nach 6 Monaten erfolgen, in hochfrequentierten Waschräumen bereits nach 3 Monaten



Art. 11-489

HEPA-Filter Set

Art. 11-489



Art. 10-427

Art. 10-426

Art. 10-425

WARMLUFT-HÄNDETROCKNER AIR-WOLF SERIE M

- mit einstellbarem Infrarot-Sensor
- Motor- und Heizleistung einstellbar

Edelstahl gebürstet

Art. 10-426 (M 426)

Edelstahl weiß beschichtet

Art. 10-425 (M 425)

Edelstahl schwarz beschichtet

Art. 10-427 (M 427)

Maße und Farben der Serie M sind auf die Produkte der Serie Alpha abgestimmt.

HEPA-Filter nachrüstbar

Für hohe Nutzerfrequenz geeignet

Trocknungsdauer ca. 10 -15 Sekunden

TECHNISCHE DATEN

Bedienung	automatisch durch einstellbaren Infrarot-Sensor	Betriebsgeräusch	73,7 ± 3 Dezibel bei 1 Meter
Laufzeit	bis ca. 2 Sekunden nach Wegnehmen der Hände, maximal 60 Sekunden nach Einschalten	Motorumdrehungen	12.000 bis 18.000 Umdrehungen pro Minute
Gehäusematerial	Edelstahl	Motortyp	Universalmotor
Gehäusestärke	1,2 mm	Grundplatte	Stahl verzinkt
Gehäuseoberfläche	Edelstahl gebürstet, Edelstahl weiß beschichtet, Edelstahl schwarz beschichtet	Sensoreinstellung	100 bis 230 mm nach Luftauslass einstellbar; Standard 170 ± 20 mm
Maße H x B x T	289 x 203 x 178 mm	Schutzklasse	Schutzklasse I
Effektive Luftleistung	97 bis 126 Kubikmeter pro Stunde	IP-Schutzart	IP 23
Luftgeschwindigkeit	270 bis 360 Stundenkilometer	Motorsicherung	Thermosicherung 95 Grad Celsius
Lufttemperatur	55 Grad Celsius (100 mm nach Luftauslass, bei 25 Grad Celsius Raumtemperatur)	Heizelementsicherung	Thermosicherung 85 Grad Celsius
Händetrocknungsdauer	ca. 10 bis 15 Sekunden	Befestigung	Vier-Punkt-Befestigung
Leistung Motor	450 bis 700 Watt (einstellbar)	Gewicht	5,80 Kilogramm
Leistung Heizelement	150 bis 900 Watt (einstellbar)	Diebstahlsicherung	Spezialgehäuseschrauben
Gesamtleistung	600 bis 1.600 Watt (einstellbar)	Montage	Aufputz, Stromanschluss verdeckt an Unterputzdose
Stromstärke	3,4 bis 6,7 Ampère	Empf. Montagehöhe	1.200 mm (Unterkante bis Boden)
Spannung	220 bis 240 Volt	Prüfzeichen	CE, GS, EMV, LVD, RoHS, UL
Frequenz	50 / 60 Hertz		



Art. 10-750

Art. 10-740

Extragroßer HEPA 13-Filter (über 99,5% Wirksamkeit)

Antibakterielle Beschichtung

Für höchste Nutzerfrequenz geeignet

Trocknungsdauer ca. 10 Sekunden

Besonders stolz sind wir auf unsere Serie V. Dieses Gerät erfüllt die höchsten Anforderungen und glänzt zudem mit seinem futuristischen Design. Mit einem H13-HEPA-Filter (Luftreinigungseffizienz von über 99,5%), einem Gehäuse mit antibakterieller Beschichtung und einer Trocknungsdauer von knapp 10 Sekunden, ist dieses Modell für höchste Ansprüche geeignet und mehr als nur eine Überlegung wert.

HÄNDETROCKNER, AIR-WOLF SERIE V

- mit Infrarot-Sensor
- Motorleistung einstellbar
- Gehäuse mit antibakterieller Wirkung (0,5% IONPURE)
- mit Grobfiltereinsatz, HEPA-Filter und einem Duft-Gelkissen
- Filterklasse HEPA 13 (Effizienz von über 99,5%) nach DIN EN1822:2011
- automatische Wartungshinweise im Display

ABS-Kunststoff silber, schiefergrauer Trocknungsbereich
Art. 10-750 (V 750)

ABS-Kunststoff weiß, silbergrauer Trocknungsbereich
Art. 10-740 (V 740)

DAZU: HEPA-FILTER, SERIE V

- Filterklasse HEPA 13 (Effizienz von über 99,5 %) nach DIN EN1822:2011
- zur Filterung von Bakterien und Feinstaub
- nach 25.000 Nutzungen austauschen

HEPA-Filter

Art. 11-771

DAZU: GROBFILTEREINSATZ, SERIE V

- zur Filterung von Staub und groben Partikeln
- Reinigung unter fließendem Wasser
- nach vollständiger Trocknung wieder in das Gerät einsetzbar

Grobfiltereinsatz

Art. 11-753

DAZU: DUFT-GELKISSEN, SERIE V

- erspart die Kosten von einem separaten Duftspender und zur Vorbeugung von schlechten Gerüchen (Duft weißer Pfirsich)
- biologisch abbaubar
- zum Einsatz im HEPA-Luftfilter
- langanhaltend: ca. 3 Monate bei 200 Trocknungen pro Tag

4 Stück

Art. 11-752



Art. 11-752

TECHNISCHE DATEN

Bedienung	automatisch durch Infrarot-Sensor	Frequenz	50 / 60 Hertz
Laufzeit	2 Sekunden nach Wegnehmen der Hände, maximal 20 Sekunden nach Einschalten	Betriebsgeräusch	> 80 Dezibel bei 1 Meter
Gehäusematerial	schlagfester ABS-Kunststoff mit 0,5% ION-PURE (Silberionen) mit antibakterieller Wirkung	Motorumdrehungen	30.000 Umdrehungen pro Minute
Gehäusestärke	3,0 mm	Motortyp	digital
Gehäuseoberfläche	ABS-Kunststoff weiß oder silber	Grundplatte	Kunststoff, Schnellmontagehalterung Metall
Maße H x B x T	660 x 330 x 230 mm	Sensoreinstellung	ohne
Effektive Luftleistung	91,7 / 142,1 Kubikmeter pro Stunde	Schutzklasse	Schutzklasse II
Luftgeschwindigkeit	360 bis 558 Stundenkilometer	IP-Schutzart	IP 33
Lufttemperatur	abhängig von Raumtemperatur und Restwärme des Motors	Motorsicherung	Thermosicherung 120 Grad Celsius
Händetrocknungsdauer	ca. 10 Sekunden	Heizelementsicherung	entfällt
Luftfilterung	Grobfiltereinsatz und HEPA-Filter	Befestigung	Wandhalterung mit Vier-Punkt-Befestigung
Wasserauffangbehälter	entnehmbar	Gewicht	9,0 Kilogramm
Leistung Motor	700 Watt bis 1.000 Watt (einstellbar)	Diebstahlsicherung	verdeckte Verschraubung
Leistung Heizelement	ohne Heizelement (Nutzung der Abwärme des Motors zur Lufterwärmung)	Montage	Aufputz, Stromanschluss verdeckt an Unterputzdose
Gesamtleistung	700 Watt oder 1.000 Watt (einstellbar)	Empf. Montagehöhe	980 mm (Oberkante bis Boden), 307 mm (Unterkante bis Boden)
Stromstärke	5.0 Ampère	Prüfzeichen	CE, GS, EMV, LVD, RoHS, HACCP
Spannung	220 bis 240 Volt		



Die Serie V ist auch im Innenbereich äußerst leicht zu reinigen.

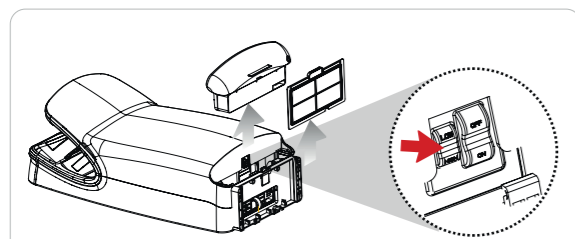

Per Kippschalter kann die Geschwindigkeit und, damit verbunden, die Lautstärke reduziert werden

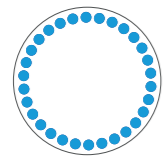

Blaues Licht (Betrieb)

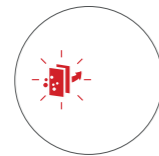

Rotes Licht (Bitte Filter wechseln)

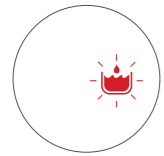

Rotes Licht (Wassertank voll, bitte leeren)

KEIMABWEISENDES GEHÄUSE

Um Verkeimungen des Gehäuses entgegenzuwirken, wurden dem Gehäusematerial 0,5% IONPURE antimikrobielle Silberionen beigemischt. Diese Ionen wirken keimabweisend und werden z.B. auch in Krankenhäusern eingesetzt, um sensible Oberflächen vor Bakterien zu schützen.

WASSERAUFFANGBEHÄLTER

Der in die Händetrockner der Serie V integrierte Schmutzwasserbehälter fängt überschüssiges Wasser auf. Die Schmutzwasserreste werden in einem entnehmbaren Behälter aufgefangen und werden durch das Reinigungspersonal entsorgt.

GROBFILTEREINSATZ UND HEPA-FILTER

Nichts im Waschraum wälzt so viel Luft um wie ein Händetrockner. Daher wurden spezielle Luftfilter entwickelt, die im Bereich der Luftansaugung eingesetzt werden: Eine 2-Filter-Kombination aus Grobfiltereinsatz und HEPA-Filter eliminiert Staub und Bakterien und reinigt die Raumluft zusätzlich. Für ein optimales Ergebnis sollten Sie die Filter (in Abhängigkeit der Nutzungsfrequenz des Trockners und des Verschmutzungsgrades der Luft) regelmäßig austauschen. Nach 25.000 Nutzungen leuchtet die Anzeige für den Filterwechsel auf. Das ist ähnlich wie bei den Filtern in einem Auto: Sowohl der Grobfilter gegen Staub und grobe Partikel als auch der HEPA-Filter, der Aerosole, Bakterien und Feinstaub über 99,5% aus der Luft filtert, müssen in Abständen auf Verschmutzung kontrolliert und gereinigt bzw. ausgetauscht werden. Denn ein verstopfter Filter kann den Luftstrom unterbrechen und dadurch den Motor überhitzen.

DUFTGELKISSEN

Für Frische im Waschraum sorgt ein optionales Duftgelkissen, das in den Filter eingesetzt werden kann. Durch die Benutzung des Händetrockners wird der Duftstoff im Raum verteilt. Der Einsatz eines eigenen Duftspenders im Waschraum kann somit eingespart werden.

HÄNDETROCKNER IM VERGLEICH

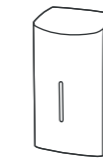

SERIE C

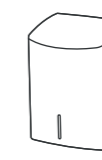

SERIE M



SERIE V

	Bedienung	Infrarot-Sensor	Infrarot-Sensor	Infrarot-Sensor
	Nachlaufzeit *	ca. 1 Sekunde nach Wegnehmen der Hände, max. 60 Sekunden nach Einschalten	ca. 2 Sekunden nach Wegnehmen der Hände, max. 60 Sekunden nach Einschalten	ca. 2 Sekunden nach Wegnehmen der Hände, max. 20 Sekunden nach Einschalten
	Gehäusestärke	1,2 mm	1,2 mm	3,0 mm
	Gehäuseoberfläche	Edelstahl gebürstet, weiß beschichtet, schwarz beschichtet	Edelstahl gebürstet, weiß beschichtet, schwarz beschichtet	ABS-Kunststoff weiß, silber
	Maße H x B x T	268 x 153 x 100 mm	289 x 203 x 178 mm	660 x 330 x 230 mm
	Händetrocknungsdauer	ca. 10 bis 15 Sekunden	ca. 10 bis 15 Sekunden	ca. 10 Sekunden
	Gesamtleistung	415 bis 800 Watt (einstellbar)	600 bis 1.600 Watt (einstellbar)	700 oder 1.000 Watt (einstellbar)
	Lufttemperatur **	55° Celsius	55° Celsius	53° Celsius
	Betriebsgeräusch	71 bis 77 Dezibel (einstellbar)	70,7 bis 76,7 Dezibel (einstellbar)	80 bis 85 Dezibel (einstellbar)
	Sensoreinstellung ***	100 bis 230 mm (einstellbar)	100 bis 230 mm (einstellbar)	ohne
	Gewicht	3,3 Kilogramm	5,8 Kilogramm	9,0 Kilogramm
	Diebstahlsicherung	Spezialgehäuseschrauben	Spezialgehäuseschrauben	verdeckte Verschraubung

* Gemessen: Zeit nach Wegnehmen der Hände

** Gemessen: 100 mm nach Luftauslass, bei 21 °C Raumtemperatur

*** Gemessen ab Luftauslass

HÄNDETROCKNER

Eine ökologisch und ökonomisch sinnvolle Lösung

UMWELTFREUNDLICH



ressourcenschonend

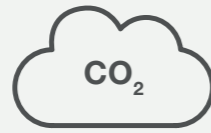

weit geringere CO₂ Belastung



Müllvermeidung

KOSTENERSPARNIS



Stromkosten geringer als Papierkosten



weniger Reinigungsintervalle



geringere Wartungsintervalle

RECHNEN SIE SELBST!

Prüfen Sie mit diesem Formular Ihre eigenen Kosten (verdeckte Kosten⁴ werden im Rechner nicht berücksichtigt). Und dann vergleichen Sie das Ergebnis mit dem Anschaffungspreis eines Händetrockners – der Sie im Anschluss lediglich nur Strom kosten wird!

PRO PERSON EIN WASCHRAUMBESUCH AM TAG



Anzahl Mitarbeiter
 + Anzahl Gäste
 = insgesamt

ÖFFNUNGSTAGE PRO MONAT



Tage pro Monat
 × Monate pro Jahr
 = insgesamt

NUTZUNGEN PRO JAHR



Personen pro Tag
 × Öffnungstage im Jahr
 = Nutzungen pro Jahr

KOSTEN PRO HÄNDETROCKNUNG

Textilhandtücher¹: ca. 5,00 Cent
 Papierhandtücher²: ca. 2,50 Cent
 Händetrockner³: ca. 0,17 Cent

KOSTEN FÜR DIE HÄNDETROCKNUNG PRO JAHR



Textilhandtuchspender
 Nutzungen pro Jahr × 0,050 Euro¹ = Euro



Papierhandtuchspender
 Nutzungen pro Jahr × 0,025 Euro² = Euro



Händetrockner
 Nutzungen pro Jahr × 0,0017 Euro³ = Euro

¹ Textilhandtücher (Stoffrollen): Die Kosten beziehen sich auf den durchschnittlichen Rollenpreis und die möglichen Verbrauchseinheiten pro Stoffrolle.

² Papierhandtücher (Einmalhandtuch): Die Kosten beziehen sich auf den durchschnittlichen Papierpreis und den Verbrauch pro Trocknung.

³ Händetrockner: Die Kosten pro Händetrockner beziehen sich auf die durchschnittlichen Stromkosten von ca. 0,29 Euro pro kWh und den durchschnittlichen Verbrauch unserer Geräte.

⁴ Verdeckte Kosten: zum Beispiel die Anschaffung, Lagerung und Entsorgung gebrauchter Papierhandtücher oder die Reinigung von Textilhandtüchern.

ABFALLBEHÄLTER



Ob im Waschtisch verbaut oder an der Wand montiert – unsere Abfallbehälter kommen Ihren Wünschen nach. Nicht nur im Design, sondern auch in der Funktionalität bieten wir ein breites Spektrum an Abfallbehältern. Man beachte, dass ein Nutzer ca. 3 Blatt Papier (Volumen von ca. 0,5 Liter) pro Toilettenbesuch verwendet, daher ist die richtige Größe für Ihr Anforderungsprofil ausschlaggebend.



ABFALLBEHÄLTER, SERIE ALPHA, 27/50 LITER

- für Abfälle aller Art
- mit innenliegender Beutelhalterung für verdeckte Befestigung des Abfallbeutels
- Kanten gerundet
- mit Rutschsicherung durch Gummifüße
- Vier-Punkt-Befestigung
- für Aufputzmontage oder bodenstehend

27 Liter: 500 x 265 x 200 mm
 50 Liter: 670 x 266 x 280 mm

Edelstahl gebürstet
 Art. 60-113 (27 Liter)
 Art. 60-176 (50 Liter)

Edelstahl weiß beschichtet
 Art. 60-114 (27 Liter)
 Art. 60-177 (50 Liter)

Edelstahl mattschwarz beschichtet
 Art. 60-115 (27 Liter)
 Art. 60-175 (50 Liter)

Beutelhalterung für verdeckte Befestigung des Abfallbeutels

Für Wandmontage oder bodenstehend

Passende Abfallbeutel finden Sie unter www.air-wolf.de

ABFALLBEHÄLTER, SERIE ALPHA, 80 LITER

- für Abfälle aller Art
- mit innenliegender Beutelhalterung für verdeckte Befestigung des Abfallbeutels
- Kanten gerundet
- mit Rutschsicherung durch Gummifüße
- Vier-Punkt-Befestigung
- für Aufputzmontage oder bodenstehend

790 x 306 x 326 mm

Edelstahl gebürstet
 Art. 60-181

Edelstahl weiß beschichtet
 Art. 60-182

Edelstahl mattschwarz beschichtet
 Art. 60-180



Art. 60-181

Art. 60-180

Art. 60-182

Sehr großes Volumen für höchste Nutzerfrequenz

ABFALLKORB, SERIE LAMBDA, 36/60 LITER

- zur Entsorgung gebrauchter Papierhandtücher
- zur Verwendung mit oder ohne Abfallbeutel
- nach unten konisch zulaufend zur einfacheren Entnahme des Abfallbeutels, stapelbar
- besonders hochwertige Verarbeitung und feinmaschiges Drahtgeflecht
- inklusive Wandhalterung
- für Aufputzmontage oder bodenstehend

36 Liter: 500 x 350 x 255 mm
 60 Liter: 630 x 440 x 315 mm

Edelstahl poliert
 Art. 20-708 (36 Liter)
 Art. 20-709 (60 Liter)

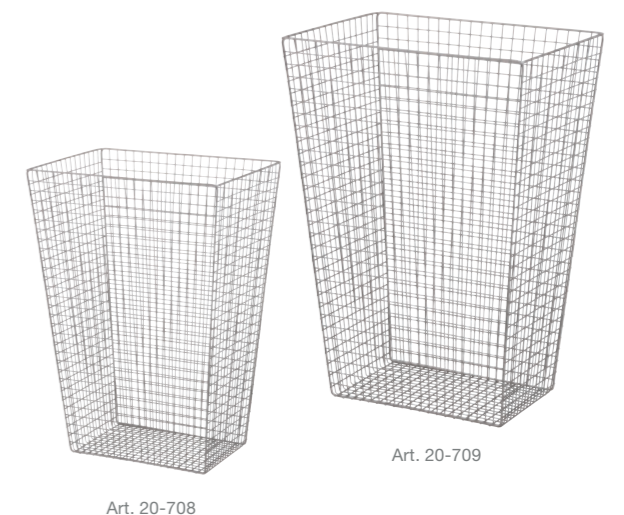

Art. 20-708

Art. 20-709

Feinmaschig, daher auch ohne Abfallbeutel nutzbar

Einfache Entnahme des Abfallbeutels

PRODUKTEMPFEHLUNGEN
EINBAUPRODUKTE



SEIFENSPENDER

für Einbaumontage



Art. 20-235



Art. 20-236 mit Auslass auf der rechten Seite.

Kontaktlose Bedienung durch Sensor

Sehr großes Füllvolumen mit 5 Liter Kanister

Hochleistungspumpe

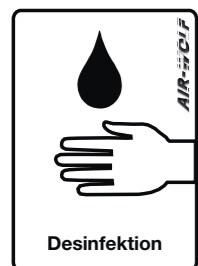

Art. 32-932

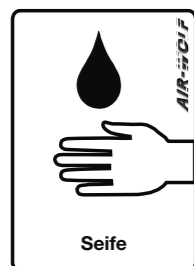

Art. 32-931

SEIFEN- UND DESINFIZIERMITTELSPENDER FÜR VERBORGENEN EINBAU, SERIE ZETA, 5,0 LITER

- geeignet für handelsübliche 5,0 Liter Kanister Seife oder Desinfektionsmittel (nicht im Lieferumfang enthalten) - nur halogenfreie Füllmittel verwenden
- kleine Gebinde ebenso möglich
- Auslass wahlweise links oder rechts
- Wandhalterung aus Edelstahl
- Befüllung primär durch Wechsel des Gebindes, alternativ durch Nachfüllung
- Bedienung durch automatische Auslösung des Infrarotsensors
- für Netzanschluss
- Vier-Punkt-Befestigung, für Einbaumontage, z.B. hinter dem Spiegel oder im Schrank
- inklusive Befestigungsmaterial

340 x 330 x 170 mm (ohne Pumpe)

Spender mit Auslass links

Art. 20-235

Spender mit Auslass rechts

Art. 20-236

DAZU: SELBSTKLEBENDE SPIEGELAUFKLEBER

- selbstklebend und transparent
- für die Kennzeichnung verborgener Einbauspender

107 x 76 mm

Transparente Folie „Desinfektion“

Art. 32-932

Transparente Folie „Seife“

Art. 32-931





Art. 25-213

Geringe Einbautiefe

Austauschbare Pumpe

SEIFEN- UND DESINFEKTIONSMITTELPENDER FÜR VERBORGENEN EINBAU, SERIE OMEGA, 1,2 LITER

- nachfüllbarer 1,2 Liter Kunststoff-Behälter
- frei befüllbar mit Flüssigseifen, Händewaschlotionen und Desinfektionsmitteln oder Schaumseifen (bei Einsatz der Schaumseifenpumpe Art. 27-906) - nur halogenfreie Füllmittel verwenden
- Bedienung durch Drücken auf den Edelstahl-Bedienhebel
- Befüllung von oben, Spender muss frei zugänglich oder mit Führungsschiene herabziehbar sein
- Innenbehälter mit wechselbarer Pumpe zur Befüllung oder Reinigung entnehmbar
- austauschbare Seifenpumpe aus Kunststoff am tiefsten Punkt, so dass eine mögliche Verkeimung der Waschlotion durch regelmäßige, vollständige Entleerung vermieden werden kann
- Dosiermenge Seifen- und Desinfektionsmittelpender ca. 1,5 ml/Hub
- Dosiermenge Schaumseifenspender ca. 1,0 ml/Hub
- optional: passende Führungsschiene Serie Sigma Art. 20-170 zum Herabziehen des Spenders
- Vier-Punkt-Befestigung, für Einbaumontage, z.B. hinter dem Spiegel oder im Schrank

335 x 94 x 138 mm (mit Hebel),
299 x 94 x 110 mm (ohne Hebel)

Edelstahl, Kunststoff
Art. 25-213

DAZU: FÜHRUNGSSCHIENE FÜR VERBORGENE SEIFENSPENDER, SERIE SIGMA

- passend für Spender für den verborgenen Einbau Serie Omega (Art. 25-213)
- durch Herabziehen der Schiene kann der Spender von unten befüllt (nur Art. 25-213) bzw. zu Revisions- oder Wartungszwecken erreicht werden, wenn der Spiegel nicht geöffnet werden kann
- Vier-Punkt-Befestigung, für Einbaumontage, z.B. hinter dem Spiegel oder im Schrank

490 x 132 x 18 mm
Auszugsweg: 330 mm (bitte bei der Montage beachten)

Edelstahl
Art. 20-170



Art. 20-170

DAZU: SELBSTKLEBENDE SPIEGELAUFKLEBER

- selbstklebend und transparent
- für die Kennzeichnung verborgener Einbauspenders

107 x 76 mm

Transparente Folie „Desinfektion“
Art. 32-932

Transparente Folie „Seife“
Art. 32-931



Art. 32-932



Art. 32-931



Für die Nachbefüllung muss der Spiegel aufklappbar oder der Schrank zu öffnen sein. Ist dies nicht möglich, kann auf die Führungsschiene Art. 20-170 (siehe S. 36) zurückgegriffen werden.



Seifenspender mit Hilfe der Führungsschiene zum Nachfüllen herabgezogen. Achten Sie bereits bei der Planung auf genügend Abstand zum Waschtisch, damit der Spender vollständig heruntergezogen werden kann – am besten, ohne die Waschtischplatte zu berühren.



Der Seifenspender ist hinter dem Spiegel verborgen. Nur der Bedienhebel ist für den Nutzer sichtbar.



Beim Einbau sollte stets ein Freiraum von mindestens 10 mm vom Spender bis zur Spiegelfläche eingeplant werden.

PAPIERHAND- TUCHSPENDER

für Einbaumontage



Art. 35-755

Anti-Stau-Vorrichtung für sparsame und leichte Einzelblattentnahme

Frei befüllbar mit 600 Papierhandtüchern in C- oder V-Falzung

PAPIERHANDTUCHSPENDER FÜR VERBORGENEN EINBAU, SERIE OMIKRON II, 600 TÜCHER

- frei befüllbar mit ca. 600 Papierhandtüchern in handelsüblicher C- oder V-Falzung
- Papierentnahme aus Metall
- Befüllung von oben durch Aufklappen des Spiegels bzw. Schrank (in Kombination mit der Führungsschiene von unten befüllbar*)
- mit Rückwand und Anti-Stau-Vorrichtung
- ohne Schloss
- Vier-Punkt-Befestigung, für Einbaumontage, z.B. hinter dem Spiegel oder im Schrank (für Benutzer ist nur das Papier sichtbar)

322 x 276 x 126 mm

Aluminium eloxiert

Art. 35-755

* Nur in Kombination mit der Führungsschiene (siehe S. 38) von unten befüllbar. Ohne Führungsschiene ausschließlich von oben befüllbar.

DAZU: FÜHRUNGSSCHIENE, SERIE OMIKRON II

- optionales Zubehör zu Papierhandtuchspender für verborgenen Einbau Art. 35-755*
- ermöglicht es, den verborgenen Spender zum Nachfüllen nach unten aus dem Schrank herauszuziehen
- Vier-Punkt-Befestigung, für Einbaumontage, z.B. hinter dem Spiegel oder im Schrank

319 x 307 x 116 mm

Auszugsweg (bitte bei der Montage berücksichtigen): 265 mm

Edelstahl, Schienen Stahl vernickelt

Art. 37-755

* Abhängig von der Einbausituation verringert sich die maximale Anzahl an Papierhandtüchern

DAZU: SELBSTKLEBENDE SPIEGELAUFKLEBER

- selbstklebend und transparent
- für die Kennzeichnung verborgener Einbauspender

107 x 76 mm

Transparente Folie „Papier“

Art. 32-930

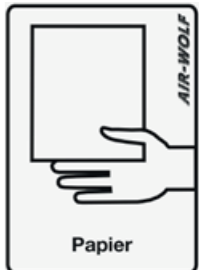

Art. 32-930



Für die Nachbefüllung muss der Spiegel aufklappbar oder der Schrank zu öffnen sein. Ist dies nicht möglich, kann auf die Führungsschiene Art. 37-755 (siehe S. 38) zurückgegriffen werden.



Papierhandtuchspender mit Hilfe der Führungsschiene zum Nachfüllen herabgezogen. Achten Sie bereits bei der Planung auf genügend Abstand zum Waschtisch, damit der Spender vollständig heruntergezogen werden kann – am besten, ohne die Waschtischplatte zu berühren.

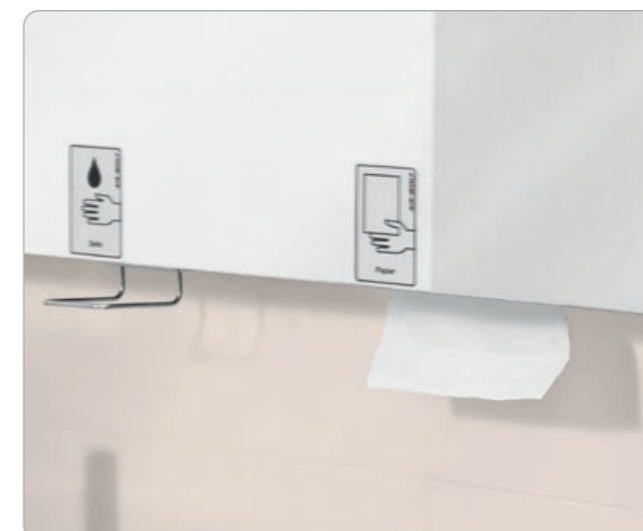

Der Papierhandtuchspender ist hinter dem Spiegel verborgen. Nur das Papier ist für den Nutzer sichtbar.



Beim Einbau sollte stets ein Freiraum von mindestens 10 mm vom Spender bis zur Spiegelfläche eingeplant werden.

HÄNDETROCKNER

für Einbaumontage



WARMLUFT-HÄNDETROCKNER AIR-WOLF SERIE C

- mit einstellbarem Infrarot-Sensor
- Motor- und Heizleistung einstellbar
- für Montage hinter Spiegel geeignet

Edelstahl gebürstet

Art. 10-086 (C 86)

Edelstahl weiß beschichtet

Art. 10-085 (C 85)

Edelstahl schwarz beschichtet

Art. 10-087 (C 87)

Maße und Farben der Serie C sind auf die Produkte der Serie Alpha abgestimmt.

Geringe Einbautiefe

Trocknungsdauer ca. 10 -15 Sekunden

Wartungsfrei

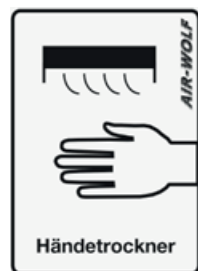

Art. 32-933

DAZU: SELBSTKLEBENDE SPIEGELAUFKLEBER

- selbstklebend und transparent
- für die Kennzeichnung verborgener Einbauspender

107 x 76 mm

Transparente Folie „Händetrockner“

Art. 32-933



ABFALLKÖRBE

für Einbaumontage

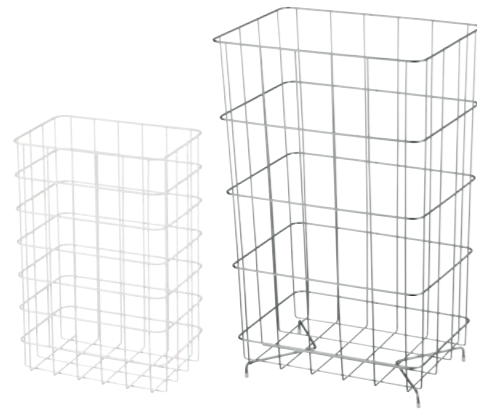

Art. 35-762

Art. 35-765

ABFALLKORB, SERIE LAMBDA, 30/54 LITER

- zur Entsorgung gebrauchter Papierhandtücher
- Verwendung mit oder ohne Abfallbeutel
- Art. 35-764 und Art. 35-765 (60 Liter): nach unten konisch zulaufend zur einfacheren Entnahme des Abfallbeutels, stapelbar
- für Aufputzmontage oder bodenstehend

25 Liter:	450 x 300 x 200 mm
60 Liter:	630 x 400 x 275 mm

Stahl weiß beschichtet

- Art. 35-762 (25 Liter)
- Art. 35-764 (60 Liter)

Edelstahl poliert

- Art. 35-763 (25 Liter)
- Art. 35-765 (60 Liter)

Kompakte Größe

Mit oder ohne Abfallbeutel verwendbar

Passende Abfallbeutel finden Sie unter www.air-wolf.de

i OHNE GERUCHSVERSCHLUSS

Im Gegensatz zu Haushaltsabfall entwickelt Papier keine Gerüche. Daher muss der Abfallbehälter nicht unbedingt geschlossen sein. Er kann deswegen problemlos unterhalb des Waschtisches montiert werden. Die gebrauchten Tücher werden über Abwurfringe im Waschtisch von oben eingeworfen.

ABWURFRINGE, SERIE SIGMA

- zur Entsorgung gebrauchter Papierhandtücher in einen darunterstehenden Abfallbehälter
- verdeckte Verklebung seitlich
- Art. 20-159: verlängerte Führung sorgt für gerichteten Abwurf zum Abfallbehälter
- für Waschtischeinbau

Edelstahl gebürstet, Innendurchmesser 150 mm

- 40 x 170 x 170 mm (Gesamtmaß)
- 1 x 170 x 170 mm (sichtbar)
- 39 x 152 x 152 mm (Einbaumaß)
- 154 mm (Ausschnittsdurchmesser)
- Art. 20-156

Edelstahl gebürstet, Innendurchmesser 198 mm

- 41 x 220 x 220 mm (Gesamtmaß)
- 1 x 220 x 220 mm (sichtbar)
- 40 x 200 x 200 mm (Einbaumaß)
- 202 mm (Ausschnittsdurchmesser)
- Art. 20-157

Edelstahl gebürstet, Innendurchmesser 250 mm

- 40 x 280 x 280 mm (Gesamtmaß)
- 1 x 280 x 280 mm (sichtbar)
- 39 x 252 x 252 mm (Einbaumaß)
- 254 mm (Ausschnittsdurchmesser)
- Art. 20-158

Edelstahl gebürstet, verlängerte Führung, Innendurchmesser 150 mm

- 150 x 180 x 180 mm (Gesamtmaß)
- 1 x 180 x 180 mm (sichtbar)
- 149 x 152 x 152 mm (Einbaumaß)
- 154 mm (Ausschnittsdurchmesser)
- Art. 20-159



Art. 20-156

Art. 20-157

Art. 20-158

Art. 20-159

Befestigung mit Verklebung möglich

Hygienische Einbaulösung



Montage senkrecht oder waagrecht möglich.

PRODUKTEMPFEHLUNGEN WC-KABINE



WC-PAPIERSPENDER

Falls Sie völlig unabhängig sein möchten

Duplex-Rollenspender spenden WC-Papier wahlweise in Form von bis zu drei Haushaltsrollen oder einer Großrolle. Damit sind Sie völlig unabhängig von Papierlieferanten und Marktpreisen.

Interessant sind diese Spender besonders dann, wenn man dem Kunden oder dem Bauherrn selbst die spätere Entscheidung überlassen will.



DUPLEX-ROLLENSPENDER, SERIE ALPHA

- frei befüllbar wahlweise mit 3 Haushaltsrollen oder 1 Großrolle
- Umbau vom Haushaltsrollenspender zum Großrollenspender durch Entnahme des Haushaltsrollen-Adapters
- Haushaltsrollen-Adapter mit Rollenstopper für korrekte Positionierung und automatisches Nachfallen der nächsten Haushaltsrolle
- Befüllung von vorne durch Herabklappen der Front
- leere Papphülsen verbleiben im Spender
- runde Oberseite gegen das Ablegen von Gegenständen
- mit Abrisskanten
- mit „Ampel“-Anzeige für den Füllstand und Einheitsschloss
- Vier-Punkt-Befestigung, für Aufputzmontage

333 x 265 x 147 mm
 Durchmesser Haushaltsrollen: max. 110 mm
 Durchmesser Großrolle: max. 260 mm

Edelstahl gebürstet
 Art. 60-120

Edelstahl weiß beschichtet
 Art. 60-121

Edelstahl mattschwarz beschichtet
 Art. 60-119

Für 3 Haushaltsrollen oder 1 Großrolle

Ampelanzeige zur Füllstandskontrolle

Anwenderfreundliche Bedienung



Der Füllstand wird mit Hilfe der farbigen Markierungen angezeigt.

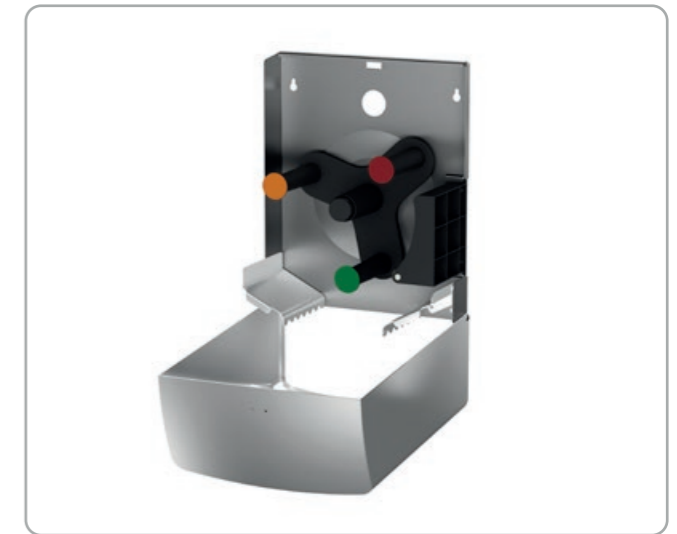

Spender mit Haushaltsrollen-Adapter und Rollenstopper.



Haushaltsrollen-Adapter entnehmen, um Haushaltsrollenspender zum Großrollenspender umzubauen.



Duplex-Rollenspender mit eingelegter Großrolle.

i SICHERE UND DAUERHAFT BEFESTIGUNG AN TRENNWÄNDEN

Wir empfehlen, dünne Trennwände zu durchbohren und den Spender in der Nachbarkabine spiegelbildlich an gleicher Stelle zu montieren. Zur Verschraubung können in diesem Fall dann passende Hülsenschrauben und -muttern verwendet werden. Damit erzielen Sie eine sichere und dauerhafte Befestigung.



Art. 60-104

Art. 60-105

Art. 60-103

WC-PAPIERSPENDER, SERIE ALPHA

- frei befüllbar mit 3 Haushaltsrollen
- Nachführen der nächsten Rolle über die seitlichen Schlitz
- leere Papphülsen werden unten aus dem Spender entnommen
- Befüllung von vorne durch Herabklappen der Front
- integrierte Haltespange für die zweite Rolle während des Abrollens der ersten Rolle
- abgerundete Oberfläche gegen das Ablegen von Gegenständen
- mit seitlicher Füllstandsanzeige und Einheitsschloss
- Vier-Punkt-Befestigung, für Aufputzmontage

377 x 117 x 130 mm

Rollendurchmesser:

max. 110 mm

Edelstahl gebürstet

Art. 60-104

Edelstahl weiß beschichtet

Art. 60-105

Edelstahl mattschwarz beschichtet

Art. 60-103



Etikett zur richtigen Befüllung in der Gehäuseklappe eingeklebt.

Schnelle Kontrolle der Füllmenge

Hohes Füllvolumen trotz kompakter Größe



HYGIENEABFALL- BEHÄLTER



Bei der Einrichtung oft vergessen...

Bei der Planung der Toilettenausstattung wird oft ein wichtiges Detail vergessen: Hygienebeutelhalter und Abfallbehälter in den Damen- und Herrentoiletten. So landen Binden und Tampons notgedrungen im WC und verstopfen die Abflussrohre, deren Reinigung dann wesentlich teurer ist als die Anschaffung der Grundausstattung.



HYGIENEABFALLBEHÄLTER, SERIE ALPHA, 10 LITER

- für die Entsorgung von Hygienebeuteln
- mit Klappdeckel
- Griffleiste mit geringstmöglicher Berührungsfläche
- mit innenliegender Beutelhalterung für die verdeckte Befestigung des Abfallbeutels
- Kanten gerundet
- Vier-Punkt-Befestigung, für Aufputzmontage

312 x 270 x 129 mm

Edelstahl gebürstet

Art. 60-123

Edelstahl weiß beschichtet

Art. 60-124

Edelstahl mattschwarz beschichtet

Art. 60-122

Geringe Berührungsfläche beim Öffnen

Ideal für enge Einbausituationen

Hohes Fassungsvermögen trotz kompakter Größe

HYGIENEBEUTEL- SPENDER

Hygienebeutelspender für separate Montage

Unserer Meinung nach ist eine Kombination von Hygieneabfallbehälter und Beutelspender eine hervorragende Lösung. Dennoch kann es aber Gründe geben, aus denen man diese Produkte nur einzeln benötigt oder separat montieren möchte. Auch für die Hygiene-

abfallbehälter der Serie Alpha haben wir ergänzend Hygienebeutelspender im Sortiment. Damit bieten wir Ihnen die Möglichkeit, Ihre WC-Kabinen in einem durchgehend einheitlichen Look zu gestalten.

HYGIENEBEUTELSPENDER, SERIE ALPHA

- für ca. 25 einzelne Hygienebeutel aus Papier oder zwei Nachfüllkartons mit ca. 25-30 Hygienebeuteln aus Kunststoff
- Drei-Punkt-Befestigung, für Aufputzmontage

262 x 117 x 35 mm

Edelstahl gebürstet

Art. 60-138

Edelstahl weiß beschichtet

Art. 60-139

Edelstahl mattschwarz beschichtet

Art. 60-137



Für Hygienebeutel aus Papier oder Kunststoff

Schmales Design

WC-BÜRSTENHALTER



Wann ist eine Klobürste ästhetisch?

Zu Recht finden Benutzer WC-Bürsten prinzipiell unästhetisch und wollen sie beim Betreten des WCs nicht im Blickfeld haben. In unserer Serie Alpha haben wir hierfür eine sinnvolle und hygienische Lösung gefunden.

WC-BÜRSTENHALTER, SERIE ALPHA

- oben offene Ausführung, Bürstenkopf verdeckt
- Bürstenentnahme nach oben
- Innentopf zur Reinigung und Entleerung entnehmbar
- Innentopf und WC-Bürste aus schwarzem Kunststoff
- Vier-Punkt-Befestigung, für Aufputzmontage oder bodenstehend auf beigefügten Gummifüßen

ohne Griff 185 x 100 x 113 mm
mit Griff 419 x 100 x 113 mm

Edelstahl gebürstet

Art. 60-129

Edelstahl weiß beschichtet

Art. 60-130

Edelstahl mattschwarz beschichtet

Art. 60-128



Innentopf zur Reinigung entnehmbar

Bodenstehend oder Wandmontage

WC-BÜRSTENHALTER, SERIE ALPHA

- seitlich offene Ausführung, Front geschlossen
- bestehend aus Wandhalterung und Abdeckhaube
- Seite wahlweise rechts oder links geschlossen (der Bürstenhalter kann bei der Montage durch vertikale Drehung (180° über Kopf) so montiert werden, dass man die offene Seite zur Bürstenentnahme vom Benutzer aus nicht sieht)
- Bürstenentnahme seitlich nach links oder rechts
- Tropfschale zur Reinigung und Entleerung entnehmbar
- austauschbarer Bürstenkopf aus schwarzem Kunststoff, Bürstengriff aus Edelstahl
- Vier-Punkt-Befestigung, für Aufputzmontage

ohne Griff 283 x 100 x 116 mm
mit Griff 448 x 100 x 116 mm

Edelstahl gebürstet

Art. 60-126

Edelstahl weiß beschichtet

Art. 60-127

Edelstahl mattschwarz beschichtet

Art. 60-125



Art. 60-126

Art. 60-125

Art. 60-127

Entnahme wahlweise recht oder links

Bürstenkopf austauschbar

WC-BÜRSTENKOPF, SERIE ALPHA

- zu WC-Bürstenhalter 60-125, 60-126 und 60-127
- aus schwarzem Kunststoff

215 x 80 x 80 mm

Kunststoff schwarz

Art. 61-110



Art. 61-110

PRODUKTEMPFEHLUNGEN GASTRAUM, THEKE, KÜCHE



GASTRAUM

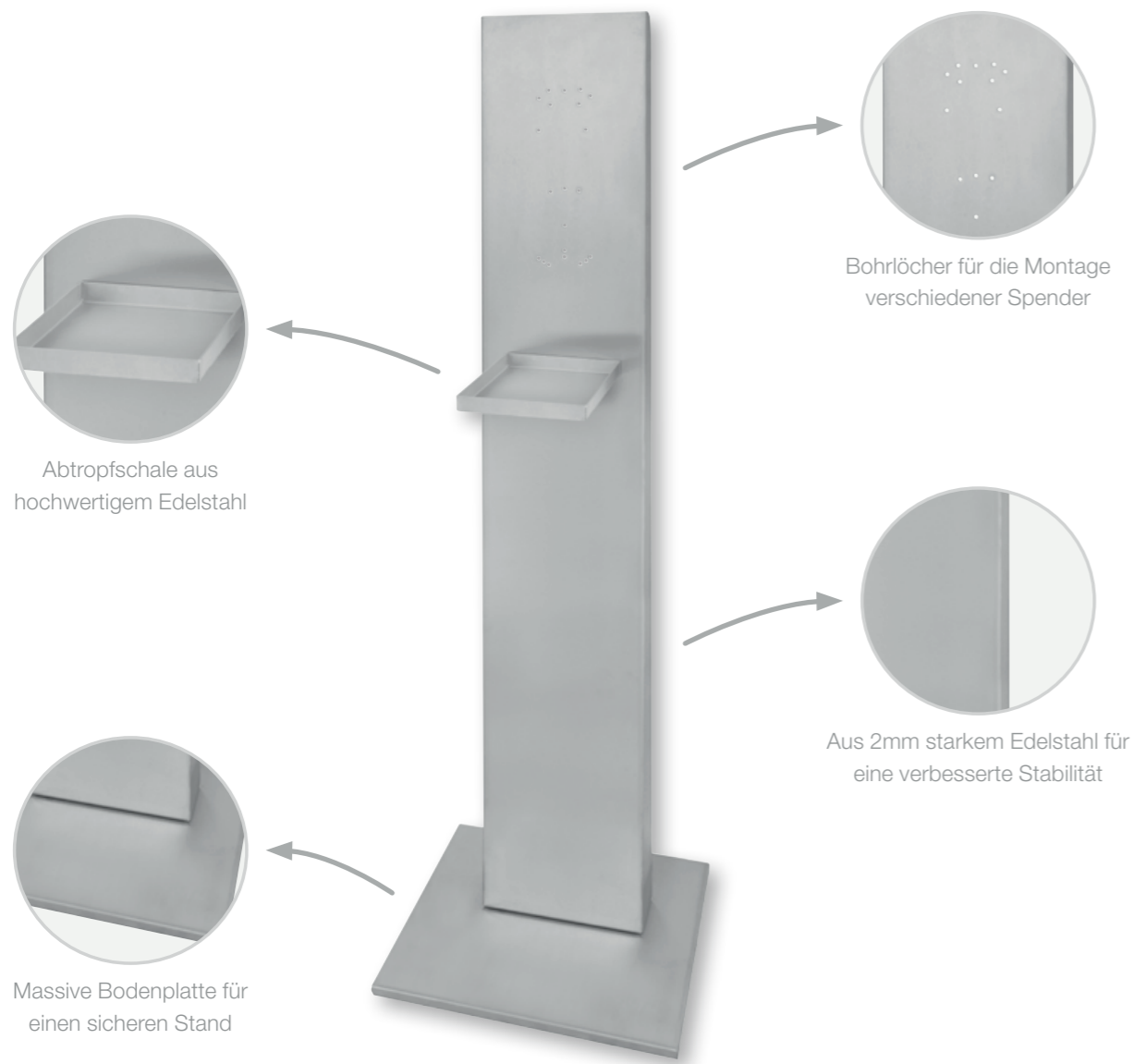

MOBILE DESINFEKTIONSSTATION, SERIE OMIKRON II

- für ausgewählte Seifen- und Desinfektionsmittelspender der Serien Omikron II, III, IV und Alpha
- Säule und Bodenplatte aus gebürstetem Edelstahl
- Bodenplatte mit Filzgleitern
- ideal für Eingangsbereiche und Orte, an denen eine Wandanbringung von Spendern nicht möglich ist
- Seifen- und Desinfektionsmittelspender nicht im Lieferumfang enthalten
- Abtropfschale inklusive

1.185 x 220 x 70 mm

Edelstahl gebürstet
Art. 35-380



Massive 19 kg Säule

Mit verschiedenen Spendern nutzbar

Mobil - wo immer Sie Desinfektion anbieten möchten



Art. 35-455

DESINFIZIERUNGSMITTEL- UND SEIFENSPENDER, SERIE OMIKRON II, 1,0 LITER

- mit leerer 1,0 Liter Euroflasche (28 mm Gewindehalsdurchmesser)
- frei befüllbar mit Desinfektionsmitteln, Händewaschlotionen, Flüssigseifen, Massageölen etc. - nur halogenfreie Füllmittel verwenden
- Bedienung durch Drücken auf den Edelstahl-Bedienhebel, auch geeignet für Ellbogenbedienung
- Befüllung durch Nachfüllen oder Auswechseln der Flasche
- Edelstahlpumpe mit geradem Saugrohr
- Austauschbare Pumpe
- Dosiermenge ca. 1,5 ml/Hub, einstellbar in 2 Stufen
- Gehäuse mit Pumpe autoklavierbar bis 121° Celsius
- mit Wandhalter aus Kunststoff und fünf Wechselclips zur Kennzeichnung
- inklusive Verschlussblende mit Zylinderschloss und Schlüssel
- Vier-Punkt-Befestigung, inklusive Befestigungsmaterial für Aufputzmontage

mit kurzem Bedienhebel: 292 x 95 x 168 mm (mit Hebel)
 mit langem Bedienhebel: 340 x 94 x 222 mm (mit Hebel)

Edelstahl gebürstet

Art. 35-455 (kurzer Bedienhebel)
 Art. 35-461 (langer Bedienhebel)

Frei befüllbar mit 1,0 Liter Euroflaschen

Verschlussblende gegen Diebstahl

Austauschbare Edelstahlpumpe



Art. 37-324

DAZU: ABTROPFSCHALE, SERIE OMIKRON II

- verhindert, dass Flüssigkeit von der Hand auf den Boden tropft (Rutschgefahr, Lochfraß im Bodenbelag)
- mit entnehmbarer Kunststoffschale
- zum Einhängen über den Spender oder für Aufputzmontage unter dem Spender
- mit Halter aus Edelstahl

341 x 153 x 224 mm (mit Halter)

Schale Kunststoff weiß, Halterung Edelstahl poliert

Art. 37-324

DESINFIZIERUNGSMITTEL- UND SEIFENSPENDER, SERIE OMIKRON II, 0,5 LITER

- mit leerer 0,5 Liter Euroflasche (25 mm Gewindehalsdurchmesser)
- frei befüllbar mit Desinfektionsmitteln, Händewaschlotionen, Flüssigseifen, Massageölen etc. - nur halogenfreien Füllmittel verwenden
- Bedienung durch Drücken auf den Edelstahl-Bedienhebel, auch geeignet für Ellbogenbedienung
- Befüllung durch Nachfüllen oder Auswechseln der Flasche
- Edelstahlpumpe mit geradem Saugrohr
- Austauschbare Pumpe
- Dosiermenge ca. 1,5 ml/Hub, einstellbar in 2 Stufen
- Gehäuse mit Pumpe autoklavierbar bis 121° Celsius
- mit Wandhalter aus Kunststoff und fünf Wechselclips zur Kennzeichnung
- inklusive Verschlussblende mit Zylinderschloss und Schlüssel
- Vier-Punkt-Befestigung, inklusive Befestigungsmaterial für Aufputzmontage

mit kurzem Bedienhebel: 291 x 80 x 168 mm (mit Hebel)
 mit langem Bedienhebel: 299 x 80 x 222 mm (mit Hebel)

Edelstahl gebürstet

Art. 35-655 (kurzer Bedienhebel)
 Art. 35-661 (langer Bedienhebel)

Frei befüllbar mit 0,5 Liter Euroflaschen

Verschlussblende gegen Diebstahl

Austauschbare Edelstahlpumpe



Art. 35-655

DAZU: ABTROPFSCHALE, SERIE OMIKRON II

- verhindert, dass Flüssigkeit von der Hand auf den Boden tropft (Rutschgefahr, Lochfraß im Bodenbelag)
- mit entnehmbarer Kunststoffschale
- zum Einhängen über den Spender oder für Aufputzmontage unter dem Spender
- mit Halter aus Edelstahl

303 x 153 x 224 mm (mit Halter)

Schale Kunststoff weiß, Halterung Edelstahl poliert

Art. 37-524



Art. 37-524



Art. 60-200

Art. 60-201

Art. 60-202



Innenbehälter für 0,5 Liter Händewaschlotion oder Desinfektionsmittel, Spender zum Nachfüllen geöffnet.

Kontaktlose Bedienung durch Infrarotsensor

Austauschbare Pumpe

SEIFEN- UND DESINFIZIATIONSMITTELSPENDER MIT SENSOR, SERIE ALPHA, 0,5 LITER

- frei befüllbar mit 0,5 L Händewaschlotion oder Desinfektionsmittel - nur halogenfreie Füllmittel verwenden
- Pumpe für Händedesinfektionsmittel geeignet
- Innenbehälter und Pumpeinheit austauschbar
- Befüllung von oben direkt im Spender selbst oder durch Entnahme des Nachfüllbehälters für Befüllung außerhalb des Spenders
- automatische Auslösung durch Infrarotsensor
- Dosiermenge ca. 0,8-1,1 ml / Hub
- mit Einheitsschloss und Füllstandsanzeige
- Pumpe am tiefsten Punkt, so dass eine mögliche Verkeimung durch regelmäßige, vollständige Entleerung vermieden werden kann
- netzunabhängig, batteriebetrieben mit vier 1,5 Volt Batterien (nicht im Lieferumfang enthalten)
- Vier-Punkt-Befestigung
- inklusive Befestigungsmaterial und Schlüssel für Aufputzmontage

226 x 100 x 114 mm
Abstand Spenderunterkante bis Waschtisch: min. 250 mm

Edelstahl gebürstet

Art. 60-200

Edelstahl weiß beschichtet

Art. 60-202

Edelstahl mattschwarz beschichtet

Art. 60-201

ERSATZ: BATTERIENSET FÜR SPENDER MIT SENSOR

- Alkaline-Batterien AA Mignon LR6
- 1,5 Volt, 1.300 mAh

6 Stück

Art. 42-723



Art. 42-723

HÄNDE RICHTIG DESINFIZIEREN

AIR-WOLF

1

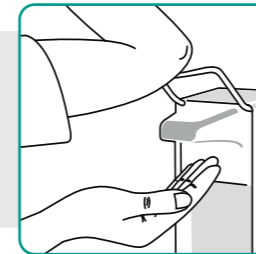

Etwa eine gefüllte, hohle Hand Desinfektionsmittel in die trockene Hand geben und auf beiden Händen verteilen.

2

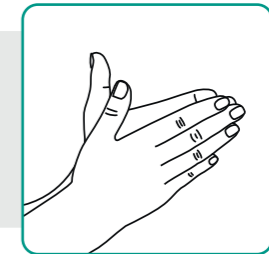

Handfläche auf Handfläche reiben.

3

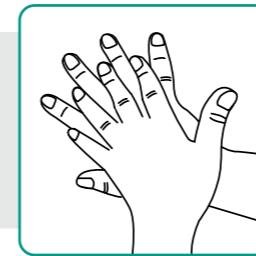

Beide Handflächen über die jeweiligen Handrücken reiben. Die Finger greifen dabei ineinander.

4

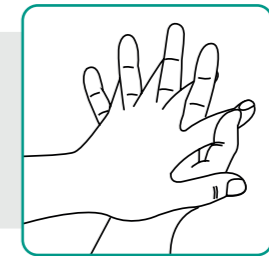

Handfläche auf Handfläche mit verschränkten gespreizten Fingern reiben.

5

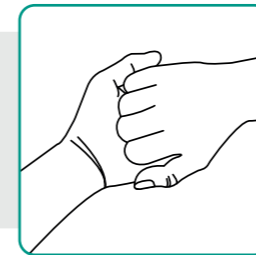

Außenseite der Finger auf gegenüberliegende Handflächen mit verschränkten Fingern hin- und herbewegen.

6

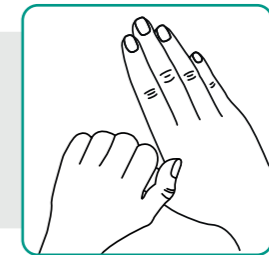

Kreisendes Reiben des rechten Daumens in der geschlossenen linken Handfläche und umgekehrt.

7

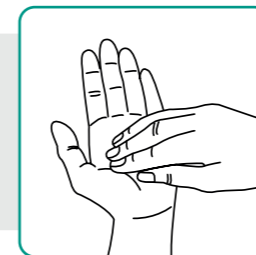

Geschlossene Fingerkuppen der rechten Hand in der linken Handfläche reiben und umgekehrt.

8

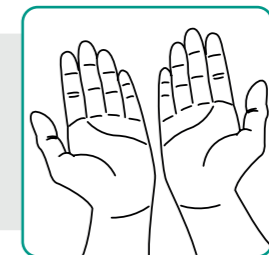

Sobald Ihre Hände trocken sind, sind sie desinfiziert. Meist nach 20-30 Sekunden.

DIGITALE VERSION



Hier können Sie sich die digitale Version herunterladen und ausdrucken.

i

Standard-Einreibemethode für die hygienische Händedesinfektion gemäß CEN EN 1500.

Gegebenenfalls vor der Desinfektion grobe Verunreinigungen mit Papierhandtüchern entfernen.

THEKE UND KÜCHE



Art. 35-455

Frei befüllbar mit 1,0 Liter Euroflaschen

Austauschbare Edelstahlpumpe

Zur Reinigung entnehmbar

DESINFIZIERTUNGSMITTEL- UND SEIFENSPENDER, SERIE OMIKRON II, 1,0 LITER

- mit leerer 1,0 Liter Euroflasche (28 mm Gewindehalsdurchmesser)
- frei befüllbar mit Desinfektionsmitteln, Händewaschlotionen, Flüssigseifen, Massageölen etc. - nur halogenfreie Füllmittel verwenden
- Bedienung durch Drücken auf den Edelstahl-Bedienhebel, auch geeignet für Ellbogenbedienung
- Befüllung durch Nachfüllen oder Auswechseln der Flasche
- Edelstahlpumpe mit geradem Saugrohr
- Austauschbare Pumpe
- Dosiermenge ca. 1,5 ml/Hub, einstellbar in 2 Stufen
- Gehäuse mit Pumpe autoklavierbar bis 121° Celsius
- mit Wandhalter aus Kunststoff und fünf Wechselclips zur Kennzeichnung
- inklusive Verschlussblende mit Zylinderschloss und Schlüssel
- Vier-Punkt-Befestigung, inklusive Befestigungsmaterial für Aufputzmontage

292 x 95 x 168 mm (mit Hebel)

Edelstahl gebürstet

Art. 35-455

DAZU: ABTROPFSCHALE, SERIE OMIKRON II

- verhindert, dass Flüssigkeit von der Hand auf den Boden tropft (Rutschgefahr, Lochfraß im Bodenbelag)
- mit entnehmbarer Kunststoffschale
- zum Einhängen über den Spender oder für Aufputzmontage unter dem Spender
- mit Halter aus Edelstahl

341 x 153 x 224 mm (mit Halter)

Schale Kunststoff weiß, Halterung Edelstahl poliert

Art. 37-324



Art. 37-324





Art. 35-655

DESINFEKTIONSMITTEL- UND SEIFENSPENDER, SERIE OMIKRON II, 0,5 LITER

- mit leerer 0,5 Liter Euroflasche (25 mm Gewindehalsdurchmesser)
- frei befüllbar mit Desinfektionsmitteln, Händewaschlotionen, Flüssigseifen, Massageölen etc. - nur halogenfreien Füllmittel verwenden
- Bedienung durch Drücken auf den Edelstahl-Bedienhebel, auch geeignet für Ellbogenbedienung
- Befüllung durch Nachfüllen oder Auswechseln der Flasche
- Edelstahlpumpe mit geradem Saugrohr
- Austauschbare Pumpe
- Dosiermenge ca. 1,5 ml/Hub, einstellbar in 2 Stufen
- Gehäuse mit Pumpe autoklavierbar bis 121° Celsius
- mit Wandhalter aus Kunststoff und fünf Wechselclips zur Kennzeichnung
- inklusive Verschlussblende mit Zylinderschloss und Schlüssel
- Vier-Punkt-Befestigung, inklusive Befestigungsmaterial für Aufputzmontage

291 x 80 x 168 mm (mit Hebel)

Edelstahl gebürstet
Art. 35-655

Frei befüllbar mit 0,5 Liter Euroflaschen

Austauschbare Edelstahlpumpe



Art. 37-524

DAZU: ABTROPFSCHALE, SERIE OMIKRON II

- verhindert, dass Flüssigkeit von der Hand auf den Boden tropft (Rutschgefahr, Lochfraß im Bodenbelag)
- mit entnehmbarer Kunststoffschale
- zum Einhängen über den Spender oder für Aufputzmontage unter dem Spender
- mit Halter aus Edelstahl

303 x 153 x 224 mm (mit Halter)

Schale Kunststoff weiß, Halterung Edelstahl poliert
Art. 37-524

ROLLENHANDTUCHSPENDER, SERIE ALPHA

- frei befüllbar mit Handtuchrollen mit Innenabwicklung (Center-Pull)
- Papierentnahme über Abrisskante nach unten
- Befüllung von vorne durch Herabklappen des Gehäuses
- abgerundete Oberseite gegen das Ablegen von Gegenständen
- Handtuchrolle spritzwassergeschützt
- mit Einheitsschloss
- Vier-Punkt-Befestigung, inklusive Befestigungsmaterial für Aufputzmontage

345 x 265 x 221 mm

Handtuchrollenhöhe:

max. 250 mm

Handtuchrollendurchmesser:

max. 230 mm

Edelstahl gebürstet

Art. 60-118

Edelstahl weiß beschichtet

Art. 60-116

Edelstahl mattschwarz beschichtet

Art. 60-117

ABFALLKORB, SERIE LAMBDA, 30/54 LITER

- zur Entsorgung gebrauchter Papierhandtücher
- zur Verwendung mit oder ohne Abfallbeutel
- für Transport und Lagerung zusammenklappbar
- mit Rutschsicherung durch GummifüÙe
- für Aufputzmontage oder bodenstehend

30 Liter:

370 x 330 x 255 mm

54 Liter:

640 x 330 x 255 mm

Stahl weiß beschichtet

Art. 60-831 (30 Liter)

Art. 60-837 (54 Liter)

Edelstahl poliert

Art. 60-830 (30 Liter)

Art. 60-836 (54 Liter)



Art. 60-117

Art. 60-116

Schnelle Entnahme großer Papiermengen

Spritzwassergeschützt

Großes Füllvolumen

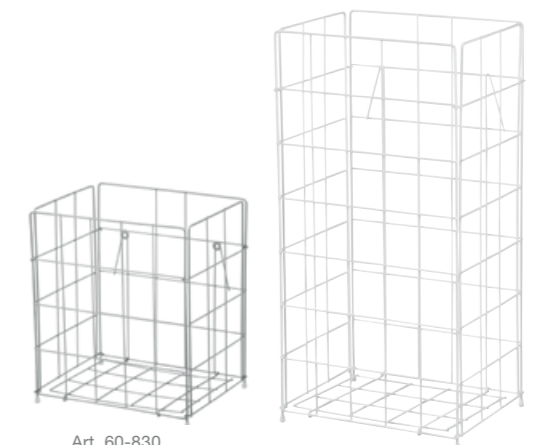

Art. 60-830

Art. 60-837

PRODUKTEMPFEHLUNGEN
ZUSATZAUSSTATTUNG



DUFTSPENDER FÜR WASCHRÄUME



Art. 40-113



Feststellriegel im Detail.

VANDALENSICHERER DUFTSPENDER, SERIE LOBO

- für die vollautomatische Zerstäubung von Duft- und anderen Wirkstoffen in Räumen bis zu 100 m³
- für unbeaufsichtigte Räume mit besonderer Vandalismusgefahr
- mit Helligkeitssensor für Tag-/Nachtschaltung
- Sprühintervalle einstellbar auf jeweils 7,5/ 15/ 30 Minuten
- Strahlart einstellbar minimal/ mittel/ maximal
- Nachfüllen durch Einschrauben der Aerosoldose in den Spender, 400 ml Aerosol reichen bis zu 88 Tage
- Lebensdauer der 3 Batterien (abhängig von der Einstellung) ca. 1 Jahr (Batterien nicht im Lieferumfang enthalten)
- Sprüheinheit separat zur Befüllung entnehmbar
- mit Leerranzeige für die Batterie
- mit Zylinderschloss
- Montage bevorzugt unterhalb der Decke
- Vier-Punkt-Befestigung, für Aufputzmontage

300 x 103 x 85 mm

Edelstahl gebürstet

Art. 40-113

Verschiedene Sprüheinstellungen möglich

Formschönes Edelstahl-Design

Für Räume bis zu 100m³



Art. 32-341

DAZU: BATTERIENSET

- Alkaline AA Mignon LR6
- 1,5 Volt
- 3.100 mAh

3 Stück

Art. 32-341

DUFTSPENDER, SERIE PANDORA

- für die vollautomatische Zerstäubung von Duft- und anderen Wirkstoffen in Räumen bis zu 100 m³
- für Räume ohne besondere Vandalismusgefahr
- mit Helligkeitssensor für Tag-/Nachtschaltung
- Sprühintervalle einstellbar auf jeweils 7,5/ 15/ 30 Minuten
- Strahlart einstellbar minimal/ mittel/ maximal
- Nachfüllen durch Einschrauben der Aerosoldose in den Spender, 400 ml Aerosol reichen bis zu 88 Tage
- Lebensdauer der 3 Batterien (abhängig von der Einstellung) ca. 1 Jahr (Batterien nicht im Lieferumfang enthalten)
- Sprüheinheit separat zur Befüllung entnehmbar
- mit Leerranzeige für Batterie
- mit Einheitsschloss
- Montage bevorzugt unterhalb der Decke
- Zwei-Punkt-Befestigung, für Aufputzmontage

300 x 103 x 85 mm

PP-Kunststoff weiß

Art. 30-305



Art. 30-305



Aufklappen des Spendergehäuses und Austauschen der Aerosoldose.

i WIR EMPFEHLEN BEI DER WAHL EINES DUFTSPENDERS, DASS

- der Spender wandmontierbar sein sollte und möglichst dicht unter der Decke montiert werden kann, um die Duftstoffe gleichmäßig zu verteilen und Schutz gegen Vandalismus zu bieten.
- auf Spender mit automatischer Versprühung bei Türöffnung verzichtet werden sollte, da diese dem Benutzer oft direkt ins Gesichtsfeld sprühen.
- der Spender programmierbar sein sollte, um überflüssigen Verbrauch außerhalb der Nutzungszeiten des Waschräume zu verhindern.
- nur umweltfreundliche und FCKW-freie Aerosole eingesetzt werden sollten.



Von Parfümeuren entwickelt

i WAS DÜFTE KÖNNEN

Düfte können mehr erreichen als nur andere Gerüche überdecken. Sie können angenehme Emotionen erzeugen, beim Stressabbau helfen oder gar das Bedürfnis nach frischem Obst wecken.

DAZU: AEROSOLDOSEN MIT DUFTEXTRAKTEN, SERIE PANDORA

- Aerosole für die Zerstäubung durch die automatischen Aerosolspender 30-305 und 40-113
- Treibstoff Butantreibgas, FCKW-frei
- Nachfüllung durch Einschrauben in den Spender
- Füllmenge 400 ml

200 x 65 x 65 mm

Hyazinthenduft, mit Nebennoten von Sträuchern und Wiesen. Erfrischende Wirkung, vermittelt ein Gefühl von Sauberkeit.

Art. 32-200 (4 Dosen Nr. 300)

Duft von wilden Orchideen mit Anklängen von Bourbon-Vanille. Beruhigende Wirkung, beseitigt Stress und Anspannung.

Art. 32-202 (4 Dosen Nr. 302)

Zypressenholz mit einer Nebennote von Zitrusfrüchten. Anregende Wirkung, erzeugt ein Gefühl von Wald und freier Natur.

Art. 32-206 (4 Dosen Nr. 306)

Unaufdringlicher Limonenduft, begleitet von Grapefruit und Orange. Belebende Wirkung, nervenstärkend und stresssenkend.

Art. 32-209 (4 Dosen Nr. 309)



KLEIDERHAKEN



Wohin mit Mantel, Jacke, Handtasche?

Die meisten WC-Kabinen haben keine Kleiderhaken und ihre Besucher wollen Aktenkoffer oder Handtaschen nicht auf dem Boden abstellen – manche befürchten, dass ihr Eigentum durch einen Griff unterhalb der Sichtblenden gestohlen werden könnte. Kleider- und Mantelhaken schaffen hier willkommene Abhilfe.

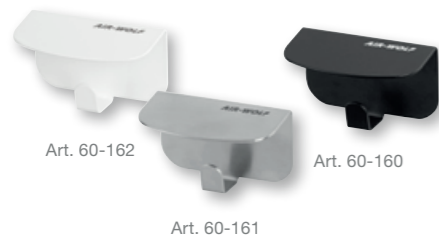

HAKENLEISTE MIT 1 HAKEN, SERIE ALPHA

- Zwei-Punkt-Befestigung, für Aufputzmontage

61 x 100 x 52 mm

Edelstahl mattschwarz beschichtet

Art. 60-160

Edelstahl gebürstet

Art. 60-161

Edelstahl weiß beschichtet

Art. 60-162



HAKENLEISTE MIT 3 HAKEN, SERIE ALPHA

- Zwei-Punkt-Befestigung, für Aufputzmontage

29 x 186 x 65 mm

Edelstahl mattschwarz beschichtet

Art. 60-165

Edelstahl gebürstet

Art. 60-166

Edelstahl weiß beschichtet

Art. 60-167

WC-SITZREINIGER

Die bessere Lösung

Die Klobrille Blatt für Blatt mit Papier zu belegen, ist eine mühsame und unschöne Notlösung. Das herunterfallende Papier führt zu unsauber wirkenden Waschräumen und durch den Mehrverbrauch kann das WC verstopfen. Eine simple Lösung sind WC-Sitzreiniger. Die einfache Handhabung verbessert die Hygiene

auf der Toilette und vermittelt den Eindruck von Ordnung und Sauberkeit. Besonders in der Gastronomie, wo 59 % der Gäste den hygienischen Zustand der Toilette mit dem der Küche assoziieren, ist das ein wichtiger Gesichtspunkt.

WC-SITZREINIGER MIT SENSOR SERIE ALPHA, 0,5 LITER

- nachfüllbarer 0,5 Liter Kunststoff-Behälter
- frei befüllbar mit flüssigem Desinfektionsmittel
- Pumpe für Händedesinfektionsmittel geeignet
- berührungslose Bedienung durch Infrarot-Sensor
- Befüllung von oben direkt im Spender selbst oder durch Entnahme des Nachfüllbehälters für Befüllung außerhalb des Spenders
- Innenbehälter und Pumpeinheit austauschbar
- Dosiermenge ca. 0,8-1,1 ml/Hub
- Pumpe am tiefsten Punkt, so dass eine mögliche Verkeimung durch regelmäßige, vollständige Entleerung vermieden werden kann
- netzunabhängig, batteriebetrieben mit vier 1,5 Volt Batterien (nicht im Lieferumfang enthalten)
- mit Einheitsschloss und Füllstandsanzeige
- inklusive Befestigungsmaterial und Schlüssel
- Vier-Punkt-Befestigung, für Aufputzmontage

225 x 100 x 113 mm

Edelstahl gebürstet

Art. 60-184

Edelstahl weiß beschichtet

Art. 60-185

Edelstahl mattschwarz beschichtet

Art. 60-183



Gehäuse nach vorne geöffnet, Befüllung direkt im Spender möglich...

Kontaktlose Bedienung durch Infrarotsensor

Austauschbare Pumpe

PRODUKTÜBERSICHT

WASCHRAUM



SEIFENSPENDER

0,8/ 1,2 Liter
Edelstahl weiß beschichtet,
Edelstahl mattschwarz beschichtet,
Edelstahl gebürstet
Seite 12, 13



SEIFEN- UND DESINFEKTIONS- MITTELSPENDER MIT SENSOR

0,5 Liter
Edelstahl weiß beschichtet,
Edelstahl mattschwarz beschichtet,
Edelstahl gebürstet
Seite 14



PAPIERHANDTUCHSPENDER

für ca. 600 Papierhandtücher
Edelstahl weiß beschichtet,
Edelstahl mattschwarz beschichtet,
Edelstahl gebürstet
Seite 16

EINBAUPRODUKTE



SEIFEN- UND DESINFEKTIONS- MITTELSPENDER VERBORGEN

für 500/750 Blatt
Edelstahl weiß beschichtet,
Edelstahl mattschwarz beschichtet,
Edelstahl gebürstet
Seite 34



SEIFEN- UND DESINFEKTIONS- MITTELSPENDER

für verborgenen Einbau
1,2 Liter
Edelstahl, Kunststoff
Seite 36



PAPIERHANDTUCHSPENDER FÜR VERBORGENEN EINBAU

für bis zu 600 Papierhandtücher
Aluminium eloxiert
Seite 38



SELBSTSCHNEIDENDER ROLLENHANDTUCHSPENDER

für 1 Handtuchrolle mit Außen-
abwicklung
Edelstahl weiß beschichtet,
Edelstahl mattschwarz beschichtet,
Edelstahl gebürstet
Seite 18



HÄNDETROCKNER, SERIE C C 85, C 86, C 87

mit Infrarot-Sensor
Edelstahl gebürstet,
Edelstahl weiß beschichtet,
Edelstahl schwarz beschichtet
Seite 20, 40



HÄNDETROCKNER, SERIE M M 425, M 426, M 427

mit Infrarot-Sensor
Edelstahl gebürstet,
Edelstahl weiß beschichtet,
Edelstahl schwarz beschichtet
Seite 22



ABWURFRING

Innendurchmesser 150, 198 oder
250 mm
Edelstahl gebürstet
Seite 43

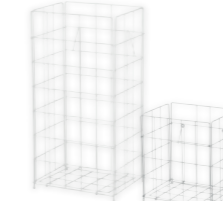

ABFALLKORB

30/54 Liter
Edelstahl poliert
Stahl weiß beschichtet
Seite 42, 65



ABFALLBEHÄLTER

27/50/80 Liter
Edelstahl weiß beschichtet,
Edelstahl mattschwarz beschichtet,
Edelstahl gebürstet
Seite 30, 31

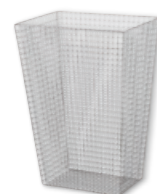

ABFALLKORB

36/60 Liter
Edelstahl poliert
Seite 31

PRODUKTÜBERSICHT

WC-KABINE



DUPLEX-ROLLENSPENDER

für 3 Haushaltsrollen oder 1 Großrolle
Edelstahl weiß beschichtet,
Edelstahl mattschwarz beschichtet,
Edelstahl gebürstet
Seite 46



WC-PAPIERSPENDER

für 3 Haushaltsrollen
Edelstahl weiß beschichtet,
Edelstahl mattschwarz beschichtet,
Edelstahl gebürstet
Seite 48



HYGIENEABFALLBEHÄLTER

10 Liter
Edelstahl weiß beschichtet,
Edelstahl mattschwarz beschichtet,
Edelstahl gebürstet
Seite 50



SEIFEN- UND DESINFIZATIONS- MITTELSPENDER MIT SENSOR

0,5 Liter
Edelstahl gebürstet
Seite 60



ROLLENHANDTUCHSPENDER

für 1 Handtuchrolle mit Innen-
abwicklung
Edelstahl weiß beschichtet,
Edelstahl mattschwarz beschichtet,
Edelstahl gebürstet
Seite 65

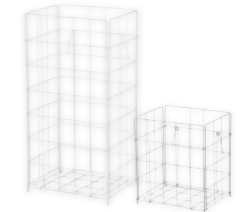

ABFALLKORB

30/54 Liter
Edelstahl poliert
Stahl weiß beschichtet
Seite 65



HYGIENEBEUTELSPENDER

für 2 Nachfüllkartons mit Plastik-
beuteln oder ca. 25 Papierbeutel
Edelstahl weiß beschichtet,
Edelstahl mattschwarz beschichtet,
Edelstahl gebürstet
Seite 51



WC-BÜRSTENHALTER

oben offene Ausführung,
Bürstenkopf verdeckt
Edelstahl weiß beschichtet,
Edelstahl mattschwarz beschichtet,
Edelstahl gebürstet
Seite 52



WC-BÜRSTENHALTER

einseitig offene Ausführung,
Front geschlossen
Edelstahl weiß beschichtet,
Edelstahl mattschwarz beschichtet,
Edelstahl gebürstet
Seite 53

ZUSATZAUSSTATTUNG



VANDALENSICHERER DUFTSPENDER

für Aerosol-Dosen
Edelstahl gebürstet
Seite 68



DUFTSPENDER

für Aerosol-Dosen
Kunststoff weiß
Seite 69



HAKENLEISTE

mit 1 Haken
Edelstahl mattschwarz beschichtet,
Edelstahl gebürstet,
Edelstahl weiß beschichtet
Seite 72

GASTRAUM, THEKE UND KÜCHE



MOBILE DESINFIZATIONS- SÄULE, BREIT

Säule und Bodenplatte aus Edelstahl
Seite 57



DESINFIZATIONSMITTEL- UND SEIFENSPENDER

kurzer Hebel, mit Verschlussblende
1,0 Liter
Edelstahl gebürstet,
Seite 58, 62



DESINFIZATIONSMITTEL- UND SEIFENSPENDER

langer Hebel, mit Verschlussblende
0,5 Liter
Edelstahl gebürstet,
Seite 59, 64



HAKENLEISTE

mit 3 Haken
Edelstahl mattschwarz beschichtet,
Edelstahl gebürstet,
Edelstahl weiß beschichtet
Seite 72



WC-SITZREINIGER MIT SENSOR

0,5 Liter
Edelstahl weiß beschichtet,
Edelstahl mattschwarz beschichtet,
Edelstahl gebürstet
Seite 73

ALLGEMEINES





MONTAGE- HINWEISE: ALLGEMEINE TIPPS

Zur Montage benötigen Sie lediglich: Wasserwaage, Bohrmaschine, Meterstab und Schraubenzieher. Befestigungsmaterial und Montageanleitung werden zusammen mit unseren Produkten geliefert und auch ausdrückbare Bohrbilder sind zu ausgewählten Artikeln erhältlich. Beachten Sie unsere Montagetipps – und vergessen Sie bitte nicht, dass Elektrogeräte nur vom autorisierten Fachmann installiert werden dürfen.

SPIEGELVERKEHRTE BEFESTIGUNG

Wollen Sie Spender in nebeneinanderliegenden WC-Kabinen anbringen, so empfiehlt sich aufgrund der meist sehr dünnen und instabilen Wände eine spiegelverkehrte Befestigung. Bohren Sie die Befestigungslöcher durch die Wand und montieren Sie gleichartige Spender Rückseite an Rückseite. Verwenden Sie hierfür Gewindeschrauben mit Muttern oder Schraubhülsen (Schrankverbinder).

HALTBARKEIT DER VERBINDUNG

Bei den meisten Spendern bietet erst eine Vier-Punkt-Verschraubung eine dauerhaft haltbare Verbindung. In besonders vandalismusgefährdeten Bereichen ist eine zusätzliche Verklebung sinnvoll. Verlassen Sie sich allerdings nie allein auf Verklebungen, da diese den Belastungen und dem Raumklima eines Waschräume auf Dauer nicht standhalten.

BEFESTIGUNGSMATERIAL UND WANDBESCHAFFENHEIT

Bei den mitgelieferten Dübeln handelt es sich um Allzweckdübel. Für eine optimale Befestigung sollten die Befestigungsmaterialien jedoch dem Untergrund angepasst werden. Investieren Sie daher in die entsprechenden Spezialdübel für Ihre Wand, zum Beispiel solche für Vollbeton, Ziegel, Fliesen oder Gipsplatten.

LÖSBARKEIT DER VERBINDUNG

Aus hygienischen Gründen sollten Sie Spender regelmäßig demontieren, um die Wandfläche und Spenderrückseite gründlich reinigen zu können. Wählen Sie darum Schrauben und Dübel von guter Qualität, die auch nach mehrfachem Lösen und Anziehen eine sichere und dauerhafte Befestigung gewährleisten.

BOHRUNGEN

Markieren Sie mit Bleistift die Bohrpositionen durch die Befestigungslöcher oder verwenden Sie die Bohrschablone, falls verfügbar. Bohren Sie niemals direkt durch die Befestigungslöcher des Spenders. Vergleichen Sie vor dem Bohren die Abstände der Markierungen mit den tatsächlichen Maßen, um Fehlbohrungen zu vermeiden. Die Bohrschablone sollte nicht an der Papierkante, sondern mit einer Wasserwaage an den Löchern ausgerichtet und mit Klebestreifen befestigt werden.

BENUTZBARKEIT

Der Spender muss nicht nur für den Benutzer bequem zu erreichen, sondern auch für den Betreiber zur Befüllung zugänglich sein. Achten Sie daher auf genügend Freiraum, damit der Spender vollständig geöffnet werden kann.

MONTAGEHINWEISE

für Waschplätze und WC-Kabinen

WASCHPLATZ



1. SEIFENSPENDER

Seifenspender sollten direkt über dem Waschtisch montiert werden, damit Wasser oder Waschlotion, die von den Händen tropfen, keine Rutschgefahr verursachen.

Optimale Montagehöhe: 1.200 mm

2. PAPIERTUCHSPENDER

Auch hier empfiehlt sich eine Montage in direkter Nähe zum Waschtisch, damit kein Wasser auf den Boden tropfen kann. Durch eine Montagehöhe von 1.200 mm (Boden bis Unterkante) vermeiden Sie, dass Wasser an den Armen der Nutzer entlang läuft. Außerdem kann der Verbrauch um bis zu 20 % minimiert werden, da durch den tieferen Eingriffswinkel erfahrungsgemäß weniger Blätter entnommen werden.

Optimale Montagehöhe: 1.200 mm

3. HÄNDETROCKNER

Montieren Sie den Händetrockner in direkter Nähe zum Waschtisch und in Laufrichtung zum Ausgang, um den Benutzerfluss nicht zu behindern.

Optimale Montagehöhe: 1.200 mm
Ausnahme Serie V: 307 mm und Serie T: 650 bis 750 mm

4. ABFALLBEHÄLTER

Um die Bodenreinigung zu erleichtern, sollte der Behälter mit mindestens 200 mm Bodenfreiheit montiert werden. Damit das Papier nicht auf den Boden geworfen und der Benutzerfluss nicht gestört wird, ist der ideale Montageplatz direkt unter dem Papierhandtuchspender oder auf dem Weg zum Ausgang.

Optimale Montagehöhe: 200 mm

5. DUFTSPENDER

Durch die Montage des Duftspenders möglichst dicht unter der Decke werden die Duftstoffe gleichmäßig verteilt und es wird verhindert, dass der Duft dem Benutzer ins Gesichtsfeld gesprüht wird.
Optimale Montagehöhe: mindestens 2.000 mm.

Sind die Spender vollständig zugänglich, können sie auch bequem nachgefüllt werden!

WC-KABINE



1. WC-PAPIERSPENDER

WC-Papierspender sollten für sitzende Benutzer mit beiden Armen bequem erreichbar sein. Untersuchungen zeigen, dass der Papierverbrauch deutlich sinkt, je tiefer der Spender an der Wand befestigt wird.

Optimale Montagehöhe: Abhängig von den Gegebenheiten vor Ort

2. WC-BÜRSTENHALTER

Um die Bodenreinigung um das WC herum nicht zu behindern, werden WC-Bürstenhalter optimalerweise 200 mm über dem Boden an der Wand montiert. Ein vor dem WC stehender Benutzer sollte die Bürste durch leichtes Bücken erreichen können.

Optimale Montagehöhe: 200 mm

3. HYGIENEABFALLBEHÄLTER

Der bevorzugte Montageplatz liegt vom WC-Sitz aus gesehen links oder rechts, etwa auf Kniehöhe. Abfallbehälter und Hygienebeutel sollten mit beiden Händen leicht erreichbar sein. Auch hier kann die Bodenreinigung durch die richtige Montagehöhe erheblich erleichtert werden.

Optimale Montagehöhe: mindestens 200 mm

4. WC-SITZREINIGER

Der WC-Sitzreiniger wird am besten an der Rückwand der WC-Kabine montiert.

Optimale Montagehöhe: 1.200 mm

5. KLEIDERHAKEN

Aufgrund ihrer Größe und Form sind Kleiderhaken eine potentielle Gefahr. Daher sollten sie weit oben angebracht werden.

Optimale Montagehöhe: 2.000 mm

i VOR ORT

Zusätzlich zu unseren Empfehlungen sollten auch immer die örtlichen Gegebenheiten und Anforderungen berücksichtigt werden. Dazu können gehören: der Türanschlag, die Position des WC-Sitzes, die Platzverhältnisse, Kindereignung etc.

EINKAUFSKONDITIONEN & KONTAKT

RABATTE

Da auch unser Verwaltungsaufwand mit der Höhe des Bestellwerts Ihres Auftrages sinkt, erhalten Sie:

3% Rabatt	ab einem Netto-Warenwert von	€ 500
5% Rabatt	ab einem Netto-Warenwert von	€ 1.000
8% Rabatt	ab einem Netto-Warenwert von	€ 3.000

FRACHTKOSTEN

Durch unser Verschulden eventuell nötige Nachlieferungen sind in jedem Fall frachtfrei. Wir versichern jedes Paket bis zu einem Warenwert von € 510. Gerne nennen wir Ihnen vor Auftragserteilung die Kosten für Terminzustellungen, für größere Mengen (die wir per Spedition liefern) oder für Auslandslieferungen.

RÜCKGABERECHT

Innerhalb von 30 Tagen können Sie jeden Artikel ohne Angabe von Gründen zurückgeben.

SKONTO

Als bestehender Kunde erhalten Sie 2% Skonto bei Bezahlung der Rechnung innerhalb von 8 Tagen oder 3% Skonto gegen Nachnahme oder Vorauszahlung. Wir bitten um Verständnis, dass wir uns vorbehalten müssen, Neukunden nur gegen Nachnahme oder Vorauszahlung zu beliefern.

WARENMUSTER

Muster der gewünschten Artikel senden wir Ihnen gerne für 14 Tage kostenlos zur Ansicht. Sie können sich in Ruhe entscheiden, ob Sie uns diese Muster zurücksenden oder sie gegen Rechnung behalten wollen.

GARANTIE

Auf alle unsere Artikel erhalten Sie eine Gewährleistung von zwei Jahren (die detaillierte Regelung dieser Punkte entnehmen Sie bitte unseren AGB).

SONDERANFERTIGUNGEN

Manchmal passt einfach keines der Standardprodukte. Vielleicht ist es lediglich zu breit oder zu hoch. Oder es gibt das Produkt noch gar nicht? Kein Problem: Wir bauen es für Sie. Es müssen nicht immer große Mengen sein. Wir fertigen gerne auch Einzelstücke oder Kleinserien für Sie an.

PREISE

Alle Preise in Euro zuzüglich der zurzeit gültigen gesetzlichen Mehrwertsteuer. Es gelten ausschließlich die aktuellen Preise zum Zeitpunkt der Bestellung.

DER DIREKTE DRAHT

Auf www.air-wolf.de finden Sie tagesaktuell zusätzliche Informationen, Ausschreibungstexte mit detaillierten Produktbeschreibungen, Montageanleitungen, Bohrschablonen und günstige Angebote (Rest- und Sonderposten).

In unserem Shop können Sie sämtliche Artikel online bestellen, sowie unsere Kataloge und Broschüren kostenlos anfordern oder herunterladen. Alle Ihre Wünsche nehmen wir natürlich gerne auch per E-Mail oder am Telefon entgegen.

BESUCHEN SIE UNS!

Lernen Sie uns persönlich kennen. In unserem Stammhaus in München beraten wir Sie gerne bei einer Tasse Kaffee. Sie können in unserem Ausstellungsraum alle wesentlichen Produkte selbst ausprobieren.

Wollen Sie Ware abholen oder zurückgeben? Bitte melden Sie sich vorher telefonisch an, damit Sie nicht unnötig auf Ihre Ware oder Ihre Belege warten müssen.

AIR-WOLF GmbH

Zentrallager
Unterhachinger Straße 75
D-81737 München

Telefon: +49 (89) 420790-10

Telefax: +49 (89) 420790-70

E-Mail: air-wolf@air-wolf.de

Öffnungszeiten Lager:

Montag bis Freitag von 8:30 bis 17:00 Uhr



UNSERE AGB

Unsere Allgemeinen Geschäftsbedingungen („AGB“) gelten für den Verkauf von Waren der AIR-WOLF GmbH, Unterhachinger Straße 75, 81737 München, E-Mail: air-wolf@air-wolf.de, Telefon: +49 (89) 420790-10, Telefax: +49 (89) 420790-70 und deren Käufer. Hiermit wird der Einbeziehung von eigenen Bedingungen des Käufers widersprochen, es sei denn, es ist etwas anderes vereinbart worden.

GELTUNGSBEREICH

Unsere Angebote richten sich nicht an Verbraucher, sondern ausschließlich an Gewerbetreibende, Freiberufler, Selbständige und Behörden, die die Ware in ihrer gewerblichen, beruflich selbständigen oder dienstlichen Tätigkeit verwenden. Die Vertragssprache ist deutsch. Wir liefern innerhalb der Europäischen Union sowie in das übrige Ausland auf Anfrage.

PREISE UND ZAHLUNGSBEDINGUNGEN

Es gelten ausschließlich die aktuellen Preise zum Zeitpunkt der Bestellung. Grundsätzlich gelten die angegebenen Bruttopreise. Die angegebenen Nettopreise gelten, soweit keine gesetzliche Umsatzsteuer anfällt. Anfallende Zoll- oder Einfuhrgebühren sowie Steuern für Lieferungen in das Ausland trägt der Besteller. Die angegebenen Preise verstehen sich zusätzlich der gesetzlichen Mehrwertsteuer. Bei Bestellungen unter € 100 Warenwert behalten wir uns vor, einen Mindermengenzuschlag von € 15 zu erheben. Unsere Angebote sind freibleibend. Geringfügige Designänderungen und technische Verbesserungen an Artikeln können ohne Ankündigung geliefert werden; ebenso vergleichbare Produkte, soweit sie die gleichen Anforderungen erfüllen. Für Druckfehler bei den Preisangaben übernehmen wir keine Haftung. Die Erfüllung der Kaufpreiszahlungspflicht durch Aufrechnung steht Ihnen als Unternehmer nur zu, wenn Ihre Gegenansprüche rechtskräftig festgestellt oder unbestritten sind. Außerdem sind Sie zur Ausübung eines Zurückbehaltungsrechts nur insoweit befugt, als Ihr Gegenanspruch auf dem gleichen Vertragsverhältnis beruht.

RÜCKGABEZUSAGE

Wir gewähren Ihnen jenseits der rechtlichen Vorgaben ein nicht einklagbares Warenrückgaberecht von 30 Tagen. Spätere Warenrücknahmen sind nur mit unserer Zustimmung möglich. Nach positiver Prüfung, Neuverpackung und Wiedereinlagerung erhalten Sie in diesem Fall 75 % des Warenwertes erstattet. Bitte melden Sie Ihre Rückgabe telefonisch oder schriftlich bei uns an. Wir informieren Sie, ob Sie die Ware selbst zurücksenden sollen oder diese gegebenenfalls von uns abgeholt wird. Darüber hinaus erhalten Sie eine Rücksendenummer, die der Identifizierung Ihrer Ware dient. Nach Erhalt der Rücksendenummer senden Sie die Ware unbenutzt, vollständig und originalverpackt an: AIR-WOLF GmbH, Zentrallager QS, Unterhachinger Straße 75, 81737 München. Die Rückgabebzusage gilt, soweit nicht ein anderes bestimmt ist, nicht bei Verträgen zur Lieferung von Waren, die nach Kundenspezifikation angefertigt werden oder eindeutig auf die persönlichen Bedürfnisse zugeschnitten sind (z.B. Sonder- oder Spezialanfertigungen), ebenso bei Waren, deren Rücknahme aus Gründen des Gesundheitsschutzes oder der Hygiene nicht möglich ist. Sie haben die Kosten der Rücksendung zu tragen, wenn die gelieferte Ware der bestellten Ware entspricht oder wenn Sie zum Zeitpunkt der Rückgabe weder den Kaufpreis, noch eine vertraglich vereinbarte Teilzahlung geleistet haben.

WIE SIE BESTELLEN

Bitte senden Sie Ihre Bestellung per Post, Telefax oder online auf unserer Homepage www.air-wolf.de („Online-Shop“). Der Vertrag kommt erst dadurch zustande, dass wir die Bestellung entweder ausdrücklich annehmen oder der Bestellung durch Versenden der Waren tatsächlich entsprechen. Die Inhalte des Online-Shops sowie Werbematerialien jeder Art von uns stellen lediglich eine Aufforderung zur Abgabe

eines Angebots dar. Mit Ihrer Bestellung geben Sie ein verbindliches Angebot zum Abschluss eines Kaufvertrages ab. Der Abschluss der Online-Bestellung erfolgt hierbei im Warenkorb des Online-Shops durch das Klicken auf den Button „Jetzt kaufen“. Bis zu diesem Zeitpunkt können Sie die Inhalte Ihres Warenkorbes sowie Ihre Bestelldaten jederzeit noch ändern oder den Bestellvorgang abbrechen. Nach Aufgabe Ihrer Bestellung im Online-Shop erhalten Sie eine automatisierte E-Mail von uns, die den Eingang der Bestellung bestätigt und deren Einzelheiten aufführt. Diese Bestellbestätigung stellt noch keine verbindliche Annahme Ihres Angebotes dar. Die Vertragsbestimmungen mit Angaben zu den bestellten Waren einschließlich dieser Allgemeinen Geschäftsbedingungen werden Ihnen bei Bestellung im Online-Shop per E-Mail mit Annahme des Vertragsangebotes oder mit der Benachrichtigung hierüber zugesandt. Eine Speicherung der Vertragsbestimmungen durch uns erfolgt nicht.

DIE GEWÄHRLEISTUNG

Unsere Zulieferer und wir stehen für die Qualität und Zuverlässigkeit unserer Artikel. Die Gewährleistungsfrist beträgt, soweit nicht anders vereinbart, 2 Jahre ab Abgabe an Sie. Die Gewährleistung erstreckt sich nur auf Materialersatz und nicht auf Fracht oder Fremdleistungen. Bitte entfernen Sie nie Typenschilder, Aufkleber oder Seriennummern, da Sie diese zum Nachweis Ihres Gewährleistungsanspruchs benötigen. Für erweiterte Leistungen in Form von Garantie-Verlängerungspaketten gelten die individuell getroffenen Vereinbarungen.

Wie Sie zahlen können

1. Auf Rechnung: Zahlen Sie bitte innerhalb von 8 Tagen ab Rechnungsdatum mit 2 % Skonto oder innerhalb von 30 Tagen ohne Abzüge. Wenn Sie nicht innerhalb der vereinbarten Frist zahlen, sind wir berechtigt, € 10 je Mahnung sowie 1 % Zinsen pro Monat zu berechnen. Wir behalten uns vor, Neukunden, die uns nicht bekannt sind, nur gegen Nachnahme oder Vorauskasse zu beliefern.
2. Per Nachnahme: Sie erhalten 3 % Skonto. Nachnahmegebühren im Inland werden nicht berechnet.
3. Vorauskasse oder Barzahlung: Sie behalten 3 % Skonto vom Endbetrag ein.
4. Per ec- oder Kreditkarte bei Abholung bei uns im Haus: Sie behalten 3 % Skonto vom Endbetrag ein.
5. Auslandsaufträge: Bestellungen aus dem Ausland, soweit sie nicht über unsere dortige Vertretung bestätigt werden, können wir nur gegen Vorauszahlung ausführen.

WEM WAS GEHÖRT

Alle gelieferten Artikel bleiben bis zur vollständigen Bezahlung unser Eigentum. Sie dürfen die Waren im regelmäßigen Geschäftsverkehr Ihrerseits mit Eigentumsvorbehalt weiterveräußern, treten jedoch alle Ihnen daraus sofort oder später zustehenden Forderungen sicherheitshalber bis zur Höhe unseres Rechnungsbetrages an uns ab.

ANNAHMEVERWEIGERUNG

Nehmen Sie als Unternehmer die verkaufte Ware nicht ab, so sind wir berechtigt, wahlweise auf Abnahme zu bestehen oder 10 % des Kaufpreises als pauschalisierten Schadens- und Aufwendungsersatz zu verlangen, es sei denn, Sie weisen nach, dass ein Schaden nicht oder in geringerer Höhe entstanden ist. Wir behalten uns das Recht vor, weitergehende Schäden geltend zu machen.

MÄNGEL

Handeln Sie als Kaufmann im Sinne des HGB, trifft Sie die kaufmännische Untersuchungs- und Rückpflicht gemäß § 377 HGB. Unterlassen Sie die dort geregelten Anzeigepflichten, gilt die Ware als genehmigt. Offensichtliche Mängel der Ware sind uns sofort, spätestens aber 7 Tage nach der Übergabe, bzw. Auslieferung an Sie, schriftlich mindestens in Textform zu melden. Wir werden die Mängel beheben oder Ihnen Ersatz liefern. Halten Sie die Ware bitte zu

unsere Verfügung bereit. Später gemeldete Mängel oder Schäden können nicht anerkannt werden. Für Sie als Unternehmer beginnt die Verjährung nicht erneut, wenn im Rahmen der Mängelhaftung eine Ersatzlieferung erfolgt.

MUSTER- UND LEIHARTIKEL

Für alle Artikel, die wir Ihnen unentgeltlich und befristet zur Verfügung stellen, haften Sie in Höhe des aktuellen Verkaufspreises. Die Kosten für die Rücksendung werden von Ihnen getragen. Für Muster- und Leihartikel, die Sie nicht innerhalb der vereinbarten Frist originalverpackt, frei Haus und – im Falle von Musterartikeln – ungebraucht und in verkaufsfähigem Zustand an uns zurückgeben, gilt ein Kaufvertrag als verbindlich abgeschlossen.

LIEFERUNG

Sollten Sie sich bei Auftragserteilung nicht anderslautend äußern, wählen wir die für Sie günstigste Versandform. Frachtkosten stellen wir Ihnen ab Werk München in Rechnung. Bei Waren, die per Spedition geliefert werden, erfolgt die Lieferung frei Bordsteinkante, also bis zu der der Lieferadresse nächst gelegenen öffentlichen Bordsteinkante, sofern sich aus unseren Versandinformationen nichts anderes ergibt und sofern nichts anderes vereinbart ist. Durch unser Verschulden verspätete Nachlieferungen erhalten Sie frachtkostenfrei. Mit der Übergabe an den Frachtführer geht die Gefahr auf Sie über. Frachtschäden melden Sie uns schriftlich innerhalb von 3 Tagen nach Anlieferung. Teillieferungen sind zulässig soweit diese für Sie zumutbar sind.

INSTALLATION UND MONTAGE

Soweit erforderlich, liefern wir alle Artikel mit Betriebsanleitungen, Bohrschablonen und Befestigungsmaterial. Die Montage oder Aufstellung übernehmen Sie selbst. Bitte beachten Sie, dass Elektroinstallationen nur von autorisierten Fachleuten durchgeführt werden dürfen und das bei etlichen Artikeln mitgelieferte Befestigungsmaterial möglicherweise nicht den Gegebenheiten vor Ort genügt.

REPARATUR-EINSENDUNGEN

Defekte an von uns gelieferten Produkten melden Sie uns bitte vor Einsendung telefonisch. Sie erhalten von uns dann einen Rücklieferschein zugesandt, der eine schnelle und reibungslose Reparatur ermöglicht. Ohne Rücklieferschein oder unfrei eingesandte Ware können wir leider nicht annehmen.

ENTSORGUNG

Sie übernehmen die Pflicht, sämtliche an Sie gelieferten, elektrisch betriebenen Geräte nach Nutzungsbeendigung auf eigene Kosten gemäß den Richtlinien des Elektro- und Elektronikgerätegesetzes (ElektroG) ordnungsgemäß zu entsorgen. Damit werden wir von den Verpflichtungen nach § 10 Abs. 2 ElektroG und damit im Zusammenhang stehender Ansprüche Dritter freigestellt. Unterlassen Sie es, Dritte, an die Sie diese Geräte weiterverkaufen, vertraglich zur Übernahme der Entsorgungspflicht und zur Weiterverpflichtung zu verpflichten, so sind Sie verpflichtet, die gelieferte Ware nach Nutzungsbeendigung auf Ihre Kosten zurückzunehmen und nach den gesetzlichen Vorschriften ordnungsgemäß zu entsorgen. Unser Anspruch auf Übernahme der gesetzeskonformen Entsorgung durch Sie verjährt nicht vor Ablauf von 2 Jahren nach der endgültigen Beendigung der Nutzung der an Sie ausgelieferten Geräte. Die zweijährige Frist der Ablaufhemmung beginnt frühestens mit Zugang Ihrer schriftlichen Mitteilung über die Nutzungsbeendigung. Unsere WEEE-Reg.-Nr. bei der Stiftung Elektro-Altgeräte Register (EAR) lautet DE 55977853. Ferner haben wir uns zur Sicherstellung der gesetzeskonformen Entsorgung unserer Verkaufsverpackungen dem Dualen System über die Zentek GmbH & Co. KG angeschlossen. Transportverpackungen können zu deren ordnungsgemäßen Entsorgung an uns kostenfrei zurückgegeben werden.

HAFTUNG

Für unsere Haftung einschließlich der unserer Erfüllungsgehilfen Ihnen gegenüber gilt Folgendes: Bei Vorsatz oder grober Fahrlässigkeit sowie bei Vorliegen einer Garantie ist die Haftung unbeschränkt. Bei leichter Fahrlässigkeit ist die Haftung im Falle der Verletzung von Leben, Körper oder Gesundheit ebenfalls unbeschränkt. Bei einer leicht fahrlässigen Verletzung wesentlicher Vertragspflichten ist die Haftung beschränkt auf darauf zurückzuführende Sach- und Vermögensschäden in Höhe des vorhersehbaren, typischerweise eintretenden Schadens. Jede weitergehende Haftung auf Schadensersatz ist außer für Ansprüche nach dem Produkthaftungsgesetz ausgeschlossen.

SONSTIGES

Die für die Auftragsbearbeitung notwendigen Daten werden gespeichert. Wir verpflichten uns selbstverständlich, Ihre Daten vertraulich zu behandeln und nicht an Dritte weiterzugeben. Im Übrigen weisen wir auf unsere Datenschutzerklärung hin.

RECHTSWAHL, GERICHTSSTAND, ERFÜLLUNGORT

Es gilt ausschließlich deutsches Recht. unter Abschluss des UN-Kaufrechts. Im Geschäftsverkehr mit Kaufleuten und mit juristischen Personen des öffentlichen Rechts wird für alle aus dem Vertrag sich ergebenden Rechtsstreitigkeiten als Gerichtsstand, einschließlich Wechsel- und Scheckklagen, München vereinbart; Wir sind auch berechtigt, an Ihrem Unternehmenssitz zu klagen. Erfüllungsort ist, soweit zulässig, München.

Stand: 1. Januar 2022

AIR-WOLF GmbH
Waschraum- und Hygienetechnik
Unterhachinger Straße 75
D-81737 München
Telefon +49 (89) 420790-10
Telefax +49 (89) 420790-70
air-wolf@air-wolf.de
www.air-wolf.de
Ein Unternehmen der
Wolf-Gruppe

AIR-WOLF

WARUM PRODUKTE VON AIR-WOLF?

„Es gibt kaum etwas auf dieser Welt, das nicht irgend jemand ein wenig schlechter machen und etwas billiger verkaufen könnte, und die Menschen, die sich nur am Preis orientieren, werden die gerechte Beute solcher Machenschaften.“

Es ist unklug, zu viel zu bezahlen, aber es ist noch schlechter, zu wenig zu bezahlen. Wenn Sie zu viel bezahlen, verlieren Sie etwas Geld, das ist alles. Wenn Sie dagegen zu wenig bezahlen, verlieren Sie manchmal alles, da der Gegenstand die ihm zugedachte Aufgabe nicht erfüllen kann.

Das Gesetz der Wirtschaft verbietet es, für wenig Geld viel Wert zu erhalten. Nehmen Sie das niedrigste Angebot an, müssen Sie für das Risiko, das Sie eingehen, etwas hinzurechnen. Und wenn Sie das tun, haben Sie auch genug Geld, um für etwas Besseres zu bezahlen.“

John Ruskin (1819 – 1900),
britischer Sozialreformer